



Systemy przeciwpaniczne

Wersja wpuszczana

Wersja nawierzchniowa

Katalog 2015



Katalog

spis treści

Funkcje przeciwpaniczne zamków wpuszczanych	2
Zamki SikurExit	3
Zamki Sicur Panic	8
Zamki Mito Panic	11
Zamki Exitlock	13
Zamki Heavy Duty	15
Zamki serii 52810 oraz 52830	17
Dźwignia przeciwpaniczna do zamków Mito Panic	18
Dźwignia przeciwpaniczna FAST Push do zamków wpuszczanych	19
Listwa przeciwpaniczna Fast Touch do zamków wpuszczanych	20
Klamki sterowane elektrycznie do zamków wpuszczanych	21
Zaczepy	22
Akcesoria do wpuszczanych systemów przeciwpanicznych	24
Dźwignia przeciwpaniczna Fast Push w wersji nawierzchniowej	28
Listwa przeciwpaniczna FAST Touch w wersji nawierzchniowej	29
Płytki naciskowa FAST Push-Pad do zamknięć awaryjnych	31
Rygle nawierzchniowe do okuć przeciwpanicznych serii FAST	32
Dźwignie przeciwpaniczne CISA Prestige	34
Rygle nawierzchniowe do dźwigni przeciwpanicznej CISA Prestige	35
Pręty ryglujące do dźwigni przeciwpanicznej CISA Prestige	36
Dźwignie przeciwpaniczne CISA Prestige INOX	37
Rygle nawierzchniowe do dźwigni przeciwpanicznej CISA Prestige INOX	38
Pręty ryglujące do dźwigni przeciwpanicznej CISA Prestige INOX	39
Okucia zewnętrzne do nawierzchniowych systemów przeciwpanicznych serii FAST oraz CISA Prestige	40
Klamki sterowane elektrycznie do stosowania z okuciami przeciwpanicznymi serii FAST oraz CISA Prestige	42
Elektrozaczepy nawierzchniowe do okuć przeciwpanicznych	43
Drażek dźwigni przeciwpanicznych	44
Akcesoria do montażu okuć przeciwpanicznych na drzwiach szklanych	45
Akcesoria do okuć przeciwpanicznych	47
Rysunki techniczne	52
Warianty montażowe nawierzchniowych systemów przeciwpanicznych	56

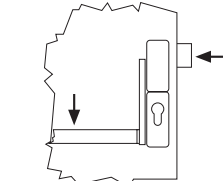
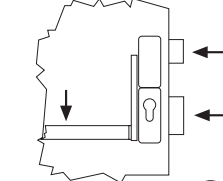
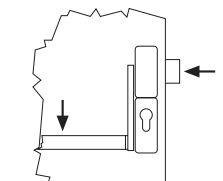
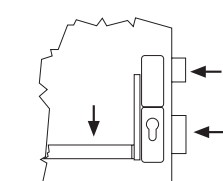
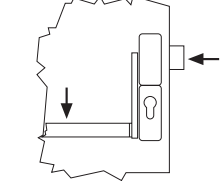
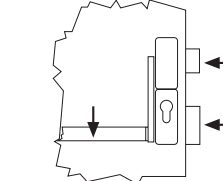
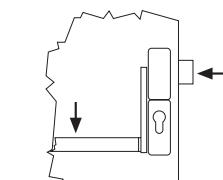
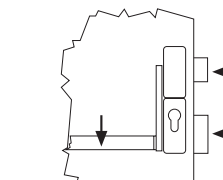
TYP	KONTROLA	DZIAŁANIE	
<p>A</p> <p>WEJŚCIE Z ZEWNĄTRZ TYLKO PRZY UŻYCIU KLUCZA</p> <p>Drzwi mogą być otwierane z zewnątrz tylko za pomocą klucza przez osoby upoważnione</p>	<p>OD WEWNĄTRZ</p> <ul style="list-style-type: none"> • otwieranie za pomocą dźwigni/ listwy antypanicznej • klucz wysuwa/ cofa rygiel <p>OD ZEWNĄTRZ</p> <ul style="list-style-type: none"> • klucz wysuwa/ cofa rygiel oraz cofa zapadkę 	 <p>1</p> <p>Wejście z zewnątrz tylko za pomocą klucza</p>	 <p>2</p> <p>Wejście z zewnątrz tylko za pomocą klucza</p>
<p>B</p> <p>KLAMKA ZEWNĘTRZNA ZASPRĘGLONA/ ODSPRĘGLONA</p> <p>Tam gdzie niezbędne jest zapewnienie swobodnego wejścia.</p>	<p>OD WEWNĄTRZ</p> <ul style="list-style-type: none"> • otwieranie za pomocą dźwigni/ listwy antypanicznej • klucz wysuwa/ cofa rygiel oraz zaspręgła/ odspręgła kłamek zewnętrzną <p>OD ZEWNĄTRZ</p> <ul style="list-style-type: none"> • klucz wysuwa/ cofa rygiel oraz zaspręgła/ odspręgła kłamek zewnętrzną 	 <p>1</p> <p>Kłamek zewnętrzna zostaje zaspręglona poprzez całkowity obrót klucza w kierunku otwarcia (kłamek pozostaje zaspręglona gdy klucz zostanie wyjęty).</p>	 <p>2</p> <p>Zamknięcie drzwi na rygiel odspręgła kłamek zewnętrzną; kłamek ta pozostaje odspręglona również po późniejszym otwarciu drzwi za pomocą dźwigni/ listwy antypanicznej</p>
<p>C</p> <p>KLAMKA ZEWNĘTRZNA ODSPRĘGLONA AUTOMATYCZNIE</p> <p>Funkcja umożliwia swobodny dostęp z zewnątrz jedynie w przypadku pozostawienia klucza we wkładce</p>	<p>OD WEWNĄTRZ</p> <ul style="list-style-type: none"> • otwieranie za pomocą dźwigni/ listwy antypanicznej • klucz wysuwa/ cofa rygiel <p>OD ZEWNĄTRZ</p> <ul style="list-style-type: none"> • klucz wysuwa/ cofa rygiel oraz zaspręgła kłamek zewnętrzną 	 <p>1</p> <p>Kłamek zewnętrzna zostaje zaspręglona poprzez całkowity obrót klucza w kierunku otwarcia, (kłamek pozostaje zaspręglona kiedy klucz jest w zamku).</p>	 <p>2</p> <p>Wyjęcie klucza, automatycznie odspręgła kłamek zewnętrzną</p>
<p>D</p> <p>KLAMKA ZEWNĘTRZNA ZAWSZE ZASPRĘGLONA</p> <p>Do drzwi znajdujących się w ciągach komunikacyjnych (np. korytarzach).</p>	<p>OD WEWNĄTRZ</p> <ul style="list-style-type: none"> • otwieranie za pomocą dźwigni/ listwy antypanicznej • klucz wysuwa/ cofa rygiel <p>OD ZEWNĄTRZ</p> <ul style="list-style-type: none"> • klucz wysuwa/ cofa rygiel • kłamek zewnętrzna jest zaspręglona, otwiera drzwi gdy rygiel jest cofnięty 	 <p>1</p> <p>Kłamek zewnętrzna jest zawsze zaspręglona (umożliwia otwarcie drzwi gdy rygiel jest cofnięty)</p>	 <p>2</p> <p>Po otwarciu drzwi za pomocą dźwigni/ listwy antypanicznej, dostęp z zewnątrz będzie możliwy aż do momentu wysunięcia rygla kluczem.</p>

Drzwi 1-skrzydłowe

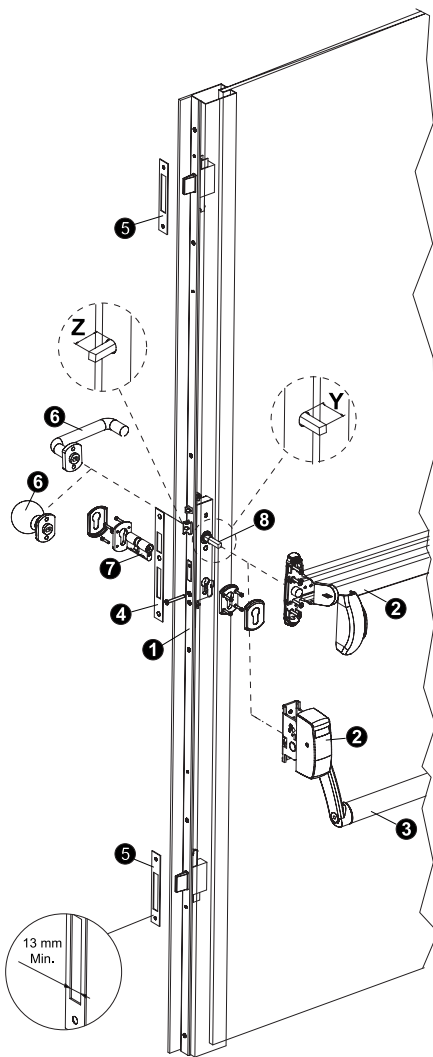

Drzwi 2-skrzydłowe

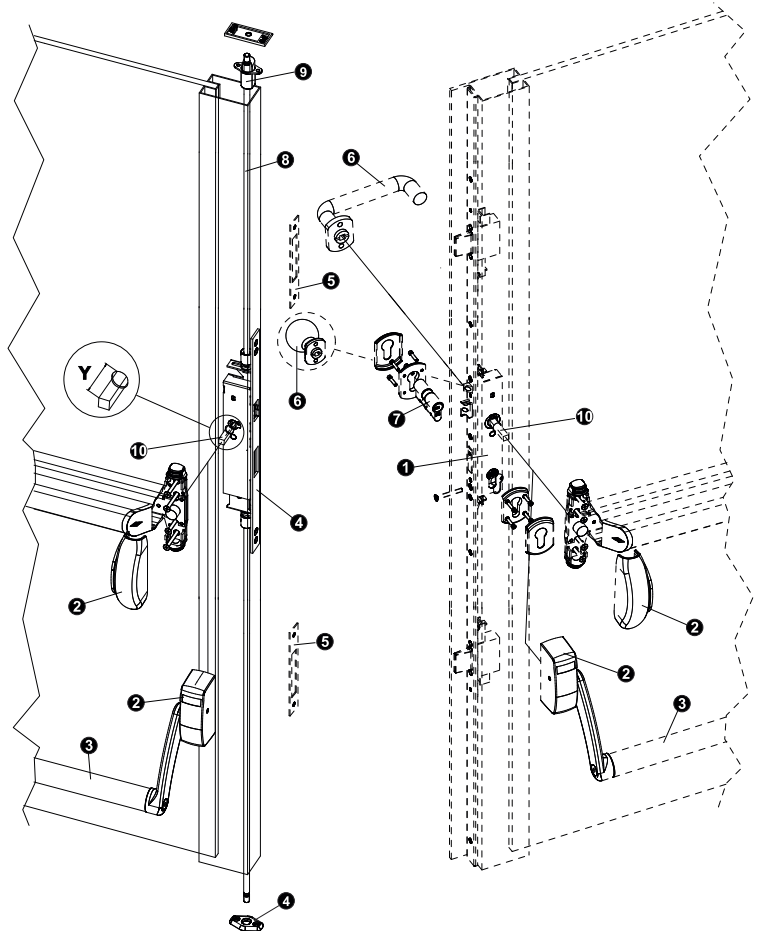

Drzwi 1-skrzydłowe

1	2 EN1125	3	4	5	6	7	8
43725-XX-0	A	07007-XX-0	06463-14-0	06465-04-0	07070-56-0-B1	CISA	07206-00-0
43825-XX-0	B		06463-16-0	06465-06-0	07070-66-0-B1		
43735-XX-0	D		06463-17-0	06465-07-0	07070-66-0-B1		
43835-XX-0			06463-31-0	06465-21-0	07070-66-0-B1		
43725-XX-0	A	07007-XX-0	06463-32-0	06465-22-0	07070-66-0-B1	DIN	07206-00-0
43825-XX-0	B		06463-33-0	06465-23-0	07070-66-0-B1		
43735-XX-0	D		06463-34-0	06465-24-0	07070-66-0-B1		
43825-XX-0			06463-35-0	06465-25-0	07070-66-0-B1		
43735-XX-0	A	07007-XX-0	06461-07-0	06461-12-0	07070-66-0-B1	DIN	07206-00-0
43835-XX-0	B		06461-17-0	06461-22-0	07070-66-0-B1		
43725-XX-0	D		06461-30-0	06461-34-0	07070-66-0-B1		
43825-XX-0			06461-35-0	06461-39-0	07070-66-0-B1		

Drzwi 2-skrzydłowe

1	2 EN1125	3	4	5	6	7	8	9	10
43725-XX-0	A	07007-XX-0	43295-XX-0	06465-04-0	07070-56-0-B1	CISA	07088-03-0	07089-52-0	07206-00-0
43825-XX-0	B			06465-06-0	07070-66-0-B1				
43735-XX-0	D			06465-07-0	07070-66-0-B1				
43835-XX-0				06465-21-0	07070-66-0-B1				
43725-XX-0	A	07007-XX-0	43295-XX-0	06465-22-0	07070-66-0-B1	DIN	07088-03-0	06141-80-0	07206-00-0
43825-XX-0	B			06465-23-0	07070-66-0-B1				
43725-XX-0	D			06465-24-0	07070-66-0-B1				
43825-XX-0				06465-25-0	07070-66-0-B1				
43735-XX-0	A	07007-XX-0	43295-XX-0	06461-12-0	07070-66-0-B1	DIN	07088-03-0	06141-80-0	07206-00-0
43835-XX-0	B			06461-22-0	07070-66-0-B1				
43725-XX-0	D			06461-34-0	07070-66-0-B1				
43825-XX-0				06461-39-0	07070-66-0-B1				

Certyfikat zgodności z normą EN 1125 i EN 179 jest obowiązuje jedynie wtedy, gdy zamontowane zostały komponenty wymienione na liście.

System traci zgodność z normą w przypadku, gdy zostanie zamontowany choćby jeden element spoza listy, jednak:

- norma EN 1125 nie jest wiążąca dla wyposażenia dodatkowego po zewnętrznej stronie drzwi oraz trzpienia klamki,
- norma EN 179 nie jest wiążąca dla trzpienia klamki.

**Cechy techniczne:**

- Listwa czołowa ze stali nierdzewnej
- Ocynkowana kaseta
- Niklowana uniwersalna zapadka oraz zabezpieczenie antymanipulacyjne z możliwością regulacji
- Niklowany rygiel
- Orzech 8 mm.
- Otwory DIN do montażu szyldu klamki

- Przeciwkasetka do skrzydła biernego serii 43295
- Klamka elektryczna art. 1.07074.71.0
- Rozeta art. 1.06473.20/30.0.B1
- Trzpień, 8 mm art. 1.07206.00.0 (L=100 mm)
- Elektrozaczepty serii 15100, 15200

Na zamówienie:

- Wkładka profilowa
- Blachy zaczepowe
- Rozeta zabezpieczająca art. 1.06460.05.0
- Dźwignia antypaniczna (EN 1125) serii 59607 + drażek serii 07007 lub listwa antypaniczna 59711.00/01
- Do wyjść awaryjnych (EN 179), klamka art. 1.07070.66.0.B1

Standardy:

- EN 179
- EN 1125
- pr EN 15685:09

Wkładka
zamawiana
osobno



SikurExit

Typ	Opis	Orzech (mm)	Ilość rygli	Obroty kluczem	Rozstaw	Listwa czołowa	Dormas	Waga/szt. Ilość szt.	ARTYKUŁ	
									Typ	Wymiar Kierunek

**• DO DRZWI 1 i 2-SKRZYDŁOWYCH**

- Listwa czołowa ze stali nierdzewnej, 24x3 mm - wysokość 2,300 mm
 - górne skrócenie do 350mm
 - dolne skrócenie do 150 mm
- Regulacja zapadki z zabezpieczeniem antymanipulacyjnym (od 11 do 17 mm)
- 3 punkty ryglujące
- Funkcja pozycji otwartej w wersji 43725
- Komplet szyldów z tworzywa osłaniających wkładkę art. 1.06012.01.0
- Śruby mocujące zamek, szyldy oraz wkładkę
- Zaślepka otworu powstałego po zdemontowaniu czujnika rygla (do drzwi 1-skrzydłowych)
- Instrukcja montażu
- 3 certyfikaty

• FUNKCJA A, DZIAŁANIE:

- Od wewnątrz:
 - Otwieranie za pomocą dźwigni/ listwy antypanicznej
 - Klucz wysuwa/ cofa rygiel
- Od zewnątrz:
 - Klucz wysuwa/ cofa rygiel oraz cofa zapadkę

• FUNKCJA D, DZIAŁANIE:

- Od wewnątrz:
 - Otwieranie za pomocą dźwigni/ listwy antypanicznej
 - Klucz wysuwa/ cofa rygiel
- Od zewnątrz:
 - Klucz wysuwa/ cofa rygiel. Klamka zewnętrzna otwiera drzwi, gdy rygiel zamka jest cofnięty

• FUNKCJA B, DZIAŁANIE:

- Od wewnątrz:
 - Otwieranie za pomocą dźwigni/ listwy antypanicznej
 - Klucz wysuwa/ cofa rygiel oraz zasprzęgła/ odsprzęgła kłamek zewnętrzną
- Od zewnątrz:
 - Klucz wysuwa/ cofa rygiel oraz zasprzęgła/ odsprzęgła kłamek zewnętrzną

8	3	2	92	24	30	3,440	1	1	43725	30	0
8	3	2	92	24	35	3,440	1	1	43725	35	0
8	3	2	92	24	40	3,440	1	1	43725	40	0
8	3	2	92	24	45	3,440	1	1	43725	45	0

8	3	2	92	24	30	3,440	1	1	43735	30	0
8	3	2	92	24	35	3,440	1	1	43735	35	0
8	3	2	92	24	40	3,440	1	1	43735	40	0
8	3	2	92	24	45	3,440	1	1	43735	45	0

Typ	Opis	Orzech (mm)	Ilość rygli	Obroty kluczem	Rozstaw	Listwa czołowa	Dormas	Waga/szt. Ilość szt.	ARTYKUŁ	
									Typ	Wymiar Kierunek

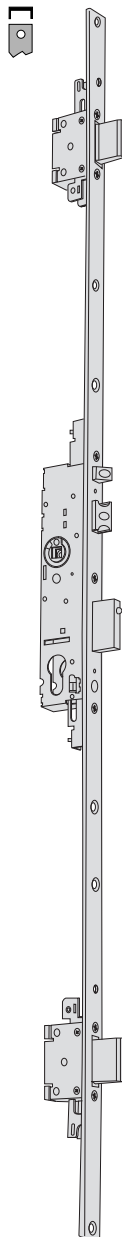

• DO DRZWI 1 i 2-SKRZYDŁOWYCH

- Listwa czołowa ze stali nierdzewnej, 24x5 mm - wysokość 2,300 mm
 - górne skrócenie do 350mm
 - dolne skrócenie do 150 mm
- Regulacja zapadki z zabezpieczeniem antymanipulacyjnym (od 11 do 17 mm)
- 3 punkty ryglujące
- Funkcja pozycji otwartej w wersji 43825
- Komplet szyldów z tworzywa osłaniających wkładkę art. 1.06012.01.0
- Śruby mocujące zamek, szyldy oraz wkładkę
- Zaślepka otworu powstałego po zdemontowaniu czujnika rygla (do drzwi 1-skrzydłowych)
- Instrukcja montażu
- 3 certyfikaty

• FUNKCJA A, DZIAŁANIE:

- Od wewnątrz: Otwieranie za pomocą dźwigni/ listwy antypanicznej Klucz wysuwa/ cofa rygiel
- Od zewnątrz: Klucz wysuwa/ cofa rygiel oraz cofa zapadkę

• FUNKCJA D, DZIAŁANIE:

- Od wewnątrz: Otwieranie za pomocą dźwigni/ listwy antypanicznej Klucz wysuwa/ cofa rygiel
- Od zewnątrz: Klucz wysuwa/ cofa rygiel. Klamka zewnętrzna otwiera drzwi, gdy rygiel zamka jest cofnięty

• FUNKCJA B, DZIAŁANIE:

- Od wewnątrz: Otwieranie za pomocą dźwigni/ listwy antypanicznej Klucz wysuwa/ cofa rygiel oraz zasprzęgła/ odsprzęgła klamkę zewnętrzną
- Od zewnątrz: Klucz wysuwa/ cofa rygiel oraz zasprzęgła/ odsprzęgła klamkę zewnętrzną

8	3	2	92	24	30	3,440	1	1	43825 30 0
8	3	2	92	24	35	3,440	1	1	43825 35 0
8	3	2	92	24	40	3,440	1	1	43825 40 0
8	3	2	92	24	45	3,440	1	1	43825 45 0

8	3	2	92	24	30	3,440	1	1	43835 30 0
8	3	2	92	24	35	3,440	1	1	43835 35 0
8	3	2	92	24	40	3,440	1	1	43835 40 0
8	3	2	92	24	45	3,440	1	1	43835 45 0

Typ	Opis	Orzech (mm)	Ilość rygli	Obroty kluczem	Rozstaw	Listwa czołowa	Dormas	Waga/szt. Ilość szt.	ARTYKUŁ	
									Typ	Wymiar Kierunek

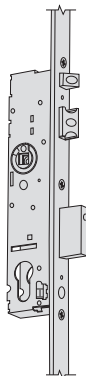

- **DO DRZWI 1 i 2-SKRZYDŁOWYCH**
- Listwa czołowa ze stali nierdzewnej, 24x3 mm
- Regulacja zapadki z zabezpieczeniem antymanipulacyjnym (od 11 do 17 mm)
- 1 punkt ryglujący
- Komplet szyldów z tworzywa osłaniających wkładkę art. 1.06012.01.0
- Śruby mocujące zamek, szyldy oraz wkładkę
- Zaślepka otworu powstałego po zdemontowaniu czujnika rygla (do drzwi 1-skrzydłowych)
- Instrukcja montażu
- 3 certyfikaty

• **FUNKCJA A, DZIAŁANIE:**

- Od wewnątrz:
Otwieranie za pomocą dźwigni/ listwy antypanicznej
Klucz wysuwa/ cofa rygiel
- Od zewnątrz:
Klucz wysuwa/ cofa rygiel oraz cofa zapadkę

8	1	2	92	24	30	0,770	1	1	43225 30 0
8	1	2	92	24	35	0,800	1	1	43225 35 0
8	1	2	92	24	40	0,830	1	1	43225 40 0
8	1	2	92	24	45	0,860	1	1	43225 45 0

• **FUNKCJA D, DZIAŁANIE:**

- Od wewnątrz:
Otwieranie za pomocą dźwigni/ listwy antypanicznej
Klucz wysuwa/ cofa rygiel
- Od zewnątrz:
Klucz wysuwa/ cofa rygiel. Klamka zewnętrzna otwiera drzwi, gdy rygiel zamka jest cofnięty

• **FUNKCJA B, DZIAŁANIE:**



- Od wewnątrz:
Otwieranie za pomocą dźwigni/ listwy antypanicznej
Klucz wysuwa/ cofa rygiel oraz zasprzęgła/ odsprzęgła klamkę zewnętrzną
- Od zewnątrz:
Klucz wysuwa/ cofa rygiel oraz zasprzęgła/ odsprzęgła klamkę zewnętrzną

8	1	2	92	24	30	0,770	1	1	43235 30 0
8	1	2	92	24	35	0,800	1	1	43235 35 0
8	1	2	92	24	40	0,830	1	1	43235 40 0
8	1	2	92	24	45	0,860	1	1	43235 45 0

• **FUNKCJA C, DZIAŁANIE:**

- Od wewnątrz:
Otwieranie za pomocą dźwigni/ listwy antypanicznej
Klucz wysuwa/ cofa rygiel oraz zasprzęgła klamkę zewnętrzną
- Od zewnątrz:
Klucz wysuwa/ cofa rygiel oraz zasprzęgła klamkę zewnętrzną
- Wyjęcie klucza automatycznie odsprzęgła klamkę zewnętrzną

8	1	2	92	24	30	0,770	1	1	43236 30 0
8	1	2	92	24	35	0,800	1	1	43236 35 0
8	1	2	92	24	40	0,830	1	1	43236 40 0
8	1	2	92	24	45	0,860	1	1	43236 45 0

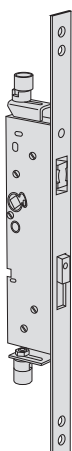
Typ	Opis	Orzech (mm)	Ilość rygli	Listwa czołowa		Dormas	Waga/szt. 	Ilość szt. 	ARTYKUŁ		
				Typ	Wymiar				Kierunek		
 <ul style="list-style-type: none"> • DO DRZWI 2-SKRZYDŁOWYCH • W skrzydle czynnym należy zamontować zamek serii 43725, 43735, 43835, 43225, 43235, 43236 • Listwa czołowa płaska 24x3 mm ze stali nierdzewnej • Pozioma regulacja pozycji łącznika z prętem ryglującym (do 20 mm) • Regulacja czujnika zwalniającego rygiel do 5,5 mm • Automatyczne lub manualne ryglowanie prętów ryglujących • Dystanse nylonowe pod listwę czołową (1szt. 5 mm - do profili typu "R", 2szt. 3 mm do profili typu "DOOR") • Zaczep podłogowy pokryty teflonem art. 1.06142.85.0 • Śruby mocujące • Instrukcja montażu <ul style="list-style-type: none"> • DZIAŁANIE: • Od wewnątrz: Otwieranie za pomocą dźwigni/ listwy antypanicznej <ul style="list-style-type: none"> • NA ZAMÓWIENIE: • Pręty ryglujące art. 1.07088.03.0 • Dźwignia antypaniczna Fast Push serii 59607 + drążek 07007 lub listwa antypaniczna Fast Touch art. 1.59711.00/01.0 • Mechanizm do automatycznego ryglowania pręta górnego art. 1.07089.52.0 w komplecie z dystansami art. 1.06141.81.0 (1szt. 2mm i 1 szt. 2,5 mm) oraz zaczepem górnym art. 1.06141.80.0 • Trzpień 8 mm art. 1.7206.00.0 (L=100 mm) • Zestaw dystansów art.1.06141.88.0 	8	2	24	30	0,875	1	1	43295 30 0			
	8	2	24	40	0,940	1	1	43295 40 0			
	8	2	24	60	1,100	1	1	43295 60 0			
	8	2	24	75	1,100	1	1	43295 75 0			



Cechy techniczne:

- Ocynkowana listwa czołowa
- Ocynkowana kasetka
- Niklowana uniwersalna zapadka
- Jednokrotny obrót klucza (15 mm wysuw rygla), niklowany rygiel
- Może być stosowany razem z dźwigniami/ listwami antypanicznymi serii 59600 oraz 59710

W standardzie dostarczane:

- Dystans pod listwę czołową, 8 mm (2 szt. 3 mm, 1 szt. 2 mm)
- Komplet sztyldów z tworzywa osłaniających wkładkę art. 1.06012.01.0
- Śruby mocujące wkładkę oraz sztyldy
- Instrukcja montażu

Na zamówienie:

- Do wyjść ewakuacyjnych (EN 1125), dźwignia antypaniczna serii 59607 + drażek 07007 bul listwa antypaniczna 59711.00/01
- Do wyjść awaryjnych (EN 179) klamka art. 1.07070.66.0.B1
- Blachy zaczepowe

Standardy:

- EN 179
- EN 1125
- EN 12209

Wkładka zamawiana osobno



Sicur Panic

Typ	Opis	Orzech (mm)	Ilość rygli	Obroty kluczem	Rozstaw	Listwa czołowa	Dormas	Waga/szt. Ilość szt.	ARTYKUŁ
-----	------	-------------	-------------	----------------	---------	----------------	--------	----------------------	---------

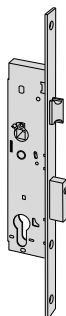

• DO DRZWI 1 i 2-SKRZYDŁOWYCH

- Listwa czołowa 22x3 mm
- Rygiel oraz zapadka

• FUNKCJA A, DZIAŁANIE:

- Od wewnątrz:
Otwieranie za pomocą dźwigni/ listwy antypanicznej
Klucz wysuwa/ cofa rygiel
- Od zewnątrz:
Klucz wysuwa/ cofa rygiel oraz cofa zapadkę

8 1 1 92 22 25 0,680 1 1 43250 25 0

• FUNKCJA B, DZIAŁANIE:

- Od wewnątrz:
Otwieranie za pomocą dźwigni/ listwy antypanicznej
Klucz wysuwa/ cofa rygiel oraz zasprzęgła/ odsprzęgła klamkę zewnętrzną
- Od zewnątrz:
Klucz wysuwa/ cofa rygiel oraz zasprzęgła/ odsprzęgła klamkę zewnętrzną

8 1 1 92 22 25 0,680 1 1 43260 25 0

• FUNKCJA C, DZIAŁANIE:

- Od wewnątrz:
Otwieranie za pomocą dźwigni/ listwy antypanicznej
Klucz wysuwa/ cofa rygiel oraz zasprzęgła klamkę zewnętrzną
- Od zewnątrz:
Klucz wysuwa/ cofa rygiel oraz zasprzęgła klamkę zewnętrzną
- Wyjęcie klucza automatycznie odsprzęgła klamkę zewnętrzną

8 1 1 92 22 25 0,680 1 1 43261 25 0

• FUNKCJA D, DZIAŁANIE:

- Od wewnątrz:
Otwieranie za pomocą dźwigni/ listwy antypanicznej
Klucz wysuwa/ cofa rygiel
- Od zewnątrz:
Klucz wysuwa/ cofa rygiel. Klamka zewnętrzna otwiera drzwi, gdy rygiel zamka jest cofnięty

8 1 1 92 22 25 0,680 1 1 43262 25 0



Cechy techniczne:

- Ocynkowana listwa czołowa
- Ocynkowana kasetka
- Niklowana uniwersalna zapadka
- Jednokrotny obrót klucza (15 mm wysuw rygla), niklowany rygiel
- Orzech 9 mm
- Może być stosowany razem z dźwigniami/ listwami antypanicznymi serii 59600 oraz 59710

Wkładka zamawiana osobno



W standardzie dostarczane:

- Instrukcja montażu

Na zamówienie:

- Blachy zaczepowe

Sicur Panic

Typ	Opis	Obroty kluczem	Rozstaw	Listwa czołowa	Dormas	Waga/szt. Ilość szt.	ARTYKUŁ	
							Typ	Wymiar Kierunek

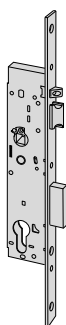

• DO DRZWI 1-SKRZYDŁOWYCH

- Rygiel, zapadka oraz zabezpieczenie antymanipulacyjne

• FUNKCJA A, DZIAŁANIE:

- Od wewnątrz:
Otwieranie za pomocą dźwigni/ listwy antypanicznej
Klucz wysuwa/ cofa rygiel
- Od zewnątrz:
Klucz wysuwa/ cofa rygiel oraz cofa zapadkę

1	92	24	25	0,610	1	1	43620	25 0
1	92	24	30	0,655	1	1	43620	30 0
1	92	24	35	0,800	1	1	43620	35 0
1	92	24	40	0,730	1	1	43620	40 0
1	92	24	45	0,780	1	1	43620	45 0

• FUNKCJA B, DZIAŁANIE:

- Od wewnątrz:
Otwieranie za pomocą dźwigni/ listwy antypanicznej
Klucz wysuwa/ cofa rygiel oraz zasuwa/ odspręża kłamek zewnętrzną
- Od zewnątrz:
Klucz wysuwa/ cofa rygiel oraz zasuwa/ odspręża kłamek zewnętrzną

1	92	24	25	0,610	1	1	43630	25 0
1	92	24	30	0,655	1	1	43630	30 0
1	92	24	35	0,690	1	1	43630	35 0
1	92	24	40	0,730	1	1	43630	40 0
1	92	24	45	0,780	1	1	43630	45 0

• FUNKCJA C, DZIAŁANIE:



- Od wewnątrz:
Otwieranie za pomocą dźwigni/ listwy antypanicznej
Klucz wysuwa/ cofa rygiel oraz zasuwa/ odspręża kłamek zewnętrzną
- Od zewnątrz:
Klucz wysuwa/ cofa rygiel oraz zasuwa/ odspręża kłamek zewnętrzną
- Wyjęcie klucza automatycznie odspręża kłamek zewnętrzną

1	92	24	25	0,610	1	1	43631	25 0
1	92	24	30	0,655	1	1	43631	30 0
1	92	24	35	0,690	1	1	43631	35 0
1	92	24	40	0,730	1	1	43631	40 0
1	92	24	45	0,780	1	1	43631	45 0

• FUNKCJA D, DZIAŁANIE:

- Od wewnątrz:
Otwieranie za pomocą dźwigni/ listwy antypanicznej
Klucz wysuwa/ cofa rygiel
- Od zewnątrz:
Klucz wysuwa/ cofa rygiel. Kłamek zewnętrzną otwiera drzwi, gdy rygiel zamka jest cofnięty

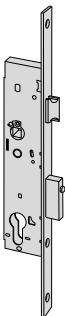
1	92	24	25	0,610	1	1	43632	25 0
1	92	24	30	0,655	1	1	43632	30 0
1	92	24	35	0,774	1	1	43632	35 0
1	92	24	40	0,730	1	1	43632	40 0
1	92	24	45	0,780	1	1	43632	45 0

Typ	Opis	Obroty kluczem	Rozstaw	Listwa czółowa	Dormas	Waga/szt. Ilość szt.	ARTYKUŁ	
							Typ	Wymiar Kierunek
	• DO DRZWI 2-SKRZYDŁOWYCH	1	92	24	25	0,560	1	1 43650 25 0
	• W skrzydle biernym należy zamontować przeciwkasetę serii 43690	1	92	24	30	0,610	1	1 43650 30 0
	• Rygiel oraz zapadka	1	92	24	35	0,725	1	1 43650 35 0
	• FUNKCJA A, DZIAŁANIE:	1	92	24	40	0,770	1	1 43650 40 0
	• Od wewnątrz: Otwieranie za pomocą dźwigni/ listwy antypanicznej Klucz wysuwa/ cofa rygiel	1	92	24	45	0,710	1	1 43650 45 0
	• Od zewnątrz: Klucz wysuwa/ cofa rygiel oraz cofa zapadkę							
	• FUNKCJA B, DZIAŁANIE:	1	92	24	25	0,640	1	1 43660 25 0
	• Od wewnątrz: Otwieranie za pomocą dźwigni/ listwy antypanicznej Klucz wysuwa/ cofa rygiel oraz zaspzęgła/ odsprzęgła kławkę zewnętrzną	1	92	24	30	0,610	1	1 43660 30 0
	• Od zewnątrz: Klucz wysuwa/ cofa rygiel oraz zaspzęgła/ odsprzęgła kławkę zewnętrzną	1	92	24	35	0,725	1	1 43660 35 0
		1	92	24	40	0,760	1	1 43660 40 0
		1	92	24	45	0,710	1	1 43660 45 0
	• FUNKCJA C, DZIAŁANIE:	1	92	24	25	0,560	1	1 43661 25 0
	• Od wewnątrz: Otwieranie za pomocą dźwigni/ listwy antypanicznej Klucz wysuwa/ cofa rygiel oraz zaspzęgła kławkę zewnętrzną	1	92	24	35	0,640	1	1 43661 35 0
	• Od zewnątrz: Klucz wysuwa/ cofa rygiel oraz zaspzęgła kławkę zewnętrzną	1	92	24	40	0,670	1	1 43661 40 0
	- Wyjęcie klucza automatycznie odsprzęgła kławkę zewnętrzną	1	92	24	45	0,710	1	1 43661 45 0
• FUNKCJA D, DZIAŁANIE:	1	92	24	25	0,560	1	1 43662 25 0	
• Od wewnątrz: Otwieranie za pomocą dźwigni/ listwy antypanicznej Klucz wysuwa/ cofa rygiel	1	92	24	30	0,610	1	1 43662 30 0	
• Od zewnątrz: Klucz wysuwa/ cofa rygiel. Kławka zewnętrzna otwiera drzwi, gdy rygiel zamka jest cofnięty	1	92	24	35	0,715	1	1 43662 35 0	
	1	92	24	40	0,760	1	1 43662 40 0	
	1	92	24	45	0,710	1	1 43662 45 0	
	• DO DRZWI 2-SKRZYDŁOWYCH	92	24	30	0,795	1	1 43690 30 0	
	• W skrzydle czynnym należy zamontować zamek serii 43650, 43660, 43661, 43662	92	24	40	0,865	1	1 43690 40 0	
	• DZIAŁANIE:	92	24	60	1,020	1	1 43690 60 0	
	• Od wewnątrz: Otwieranie za pomocą dźwigni/ listwy antypanicznej	92	24	75	1,100	1	1 43690 75 0	
	• NA ZAMÓWIENIE:							
	• Pręty ryglujące art. 1.07088.03.0 • Mechanizm do automatycznego ryglowania pręta górnego art. 1.07089.50.0 • Zaczep górny art. 1.06141.80.0							

**Cechy techniczne:**

- Ocynkowana listwa czołowa
- Ocynkowana kasetka
- Ocynkowana zapadka
- Orzech 9 mm
- Może być stosowany razem z dźwigniami/ listwami antypanicznymi serii 59600 oraz 59711.00.0.00.00.FR

Wkładka
zamawiana
osobno

**Kierunek:**

0 = Uniwersalny (lewy/prawy)

Mito Panic

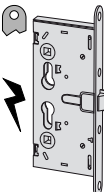
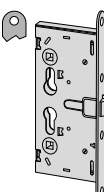
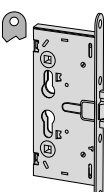
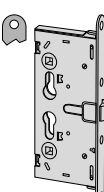
Typ	Opis	Obroty kluczem	Rozstaw	Listwa czołowa	Dormas	Waga/szt.	Ilość szt.	ARTYKUŁ	
								Typ	Wymiar Kierunek
	<ul style="list-style-type: none"> • Tylko zapadka • 12 V dc - 800 mA • DZIAŁANIE: • Od wewnątrz: za pomocą klamki lub klucza • Od zewnątrz: za pomocą klamki elektrycznej i/lub klucza 	72	24	65	0,980	1	1	13110 65 0	
	<ul style="list-style-type: none"> • Tylko zapadka • DZIAŁANIE: • Od wewnątrz: za pomocą dźwigni/ listwy przeciwpanicznej i/lub klucza • Od zewnątrz: klucz zaszprzęgła/ odsprzęgła klamkę oraz cofa zapadkę • Klamka zewnętrzna umożliwia cofnięcie zapadki jedynie gdy została ona zaszprzęglona kluczem 	72	24	65	0,848	6	1	43110 65 0	
	<ul style="list-style-type: none"> • Rygiel i zapadka • 15 mm wysuw rygla • DZIAŁANIE: • Od wewnątrz: za pomocą dźwigni/ listwy przeciwpanicznej i/lub klucza • Od zewnątrz: klucz cofa zapadkę i rygiel 	1	72	24	65	0,853	6	1	43120 65 0
	<ul style="list-style-type: none"> • Rygiel i zapadka • 15 mm wysuw rygla • DZIAŁANIE: • Od wewnątrz: za pomocą dźwigni/ listwy przeciwpanicznej i/lub klucza • Od zewnątrz: klucz cofa zapadkę i rygiel, klamka cofa zapadkę 	1	72	24	65	0,876	6	1	43130 65 0
	<ul style="list-style-type: none"> • Tylko zapadka • Przygotowanie do dołączenia zapadek dodatkowych • NA ZAMÓWIENIE: - Komplet ocynkowanych prętów art. 1.07091.50.0 - Komplet ocynkowanych zapadek dodatkowych art. 1.07090.50.0 • DZIAŁANIE: • Od wewnątrz: za pomocą dźwigni/ listwy przeciwpanicznej i/lub klucza • Od zewnątrz: klucz zaszprzęgła/ odsprzęgła klamkę oraz cofa zapadkę • Klamka zewnętrzna umożliwia cofnięcie zapadki jedynie gdy została ona zaszprzęglona kluczem 	72	24	65	0,850	6	1	43114 65 0	

Typ	Opis	Obrotowy kluczem	Rozstaw	Listwa czolowa	Dormas	Waga/szt. Ilość szt.	ARTYKUŁ	
							Typ	Wymiar Kierunek

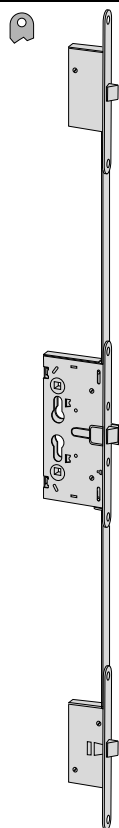

- Tylko zapadki
- 3 punkty zamykające
- DZIAŁANIE:
- Od wewnątrz: za pomocą dźwigni/ listwy przeciwpanicznej i/lub klucza
- Od zewnątrz: klucz zasprzęgła/ odsprzęgła klamkę oraz cofa zapadki
- Klamka zewnętrzna umożliwia cofnięcie zapadek jedynie gdy została ona zasprzęglona kluczem

72	24	65	1,750	6	1	43115 65 0
----	----	----	-------	---	---	------------

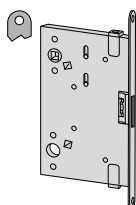

- DO SKRZYDŁA BIERNEGO DRZWI 2-SKRZYDŁOWYCH
- W skrzydle czynnym należy zamontować zamek z zapadką art. 1.43110.65.0 lub art. 1.43115.65.0
- Wysuw pręta 17 mm
- DZIAŁANIE:
- Od wewnątrz: za pomocą dźwigni/ listwy przeciwpanicznej
- NA ZAMÓWIENIE:
- Ocynkowane pręty ryglujące art. 1.07088.03.0
- Mechanizm do automatycznego ryglowania pręta górnego art. 1.07089.50.0

1	24	65	0,858	1	1	43190 65 0
1	24	95	1,150	1	1	43190 95 0

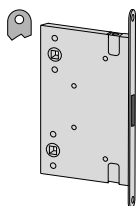

- DO SKRZYDŁA BIERNEGO DRZWI 2-SKRZYDŁOWYCH
- WERSJA DWUFUNKCYJNA
- W skrzydle czynnym należy zamontować zamek z zapadką art. 1.43110.65.0 lub art. 1.43115.65.0
- Wysuw pręta 17 mm
- DZIAŁANIE:
- Od wewnątrz: za pomocą dźwigni/ listwy przeciwpanicznej
- NA ZAMÓWIENIE:
- Ocynkowane pręty ryglujące art. 1.07088.03.0
- Mechanizm do automatycznego ryglowania pręta górnego art. 1.07089.50.0

1	24	65	0,858	1	1	43191 65 0
1	24	95	1,000	1	1	43191 95 0

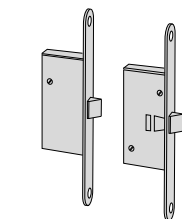

- Komplet ocynkowanych zapadek dodatkowych

Do serii						
43024, 43114	0,900	24	1	07090 50 0		



- Komplet ocynkowanych prętów

Do serii						
1 07090 50 0	0,230	24	1	07091 50 0		

**Cechy techniczne:**

- Stalowa kasetka.
- Niklowane stalowe rygle.
- Niklowana uniwersalna zapadka.
- Antyżgnieciowe płytki do przykręcenia śrub.
- Przygotowanie do dołączenia dodatkowych punktów ryglujących.
- Opakowanie zawierające 1szt. lub 5 szt.

W standardzie dostarczane:

- Blacha zaczepowa serii 06220.

Na zamówienie:

- Rozeta zabezpieczająca serii: 06460; 06480; 06485.
- Szylid wewnętrzny serii 06473.

Dla dodatkowych punktów ryglujących:

- Rygle boczne serii 06433.00/01/11
- Zestaw prętów ryglujących art. 06425.06.0
- Blachy zaczepowe art. 06221.28/29.0
- Dla zamknięć przeciwpanicznych (EN 1125)
- Dźwignia serii 59607 plus drażek poprzeczny serii 07007 lub art. 59711-10/11
- Dla zamknięć ewakuacyjnych (EN 179)
- Klamka art. 1.07070.50.0
- Zestaw klamek art. 1.07070.60.0

Wykończenie:

- Srebrny ocynk.

Standardy:

- UNI EN 179
- UNI EN 1125
- UNI EN 12209

Kierunek:

0 = Uniwersalny

Wkładka zamawiana osobno



Exitlock

Typ	Opis	Ilość rygli	Wypust rygli	Rozstaw rygli	Obroty kluczem	Rozstaw	Listwa czolowa	Dormas	Waga/szt.	Ilość szt.	ARTYKUŁ		
											Typ	Wymiar	Kierunek

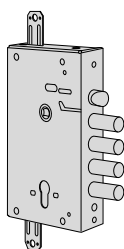

- Rygiel oraz zapadka
- Przygotowanie do dołączenia dodatkowych punktów ryglujących

• FUNKCJA A, DZIAŁANIE:

- Od wewnątrz:
Otwieranie za pomocą dźwigni/ listwy antypanicznej
Klucz wysuwa/ cofa rygiel
- Od zewnątrz:
Klucz wysuwa/ cofa rygiel oraz cofa zapadkę

4	3,5	27	2	85	64	2,650	1	1 56916 27 0
4	3,5	28	2	85	64	2,650	1	1 56916 28 0
3	3,5	38	2	85	64	2,650	1	1 56916 38 0
4	3,5	27	2	85	64	2,550	5	1 56916 47 0
4	3,5	28	2	85	64	2,550	5	1 56916 48 0
3	3,5	38	2	85	64	2,550	5	1 56916 58 0

• FUNKCJA D, DZIAŁANIE:

- Od wewnątrz:
Otwieranie za pomocą dźwigni/ listwy antypanicznej
Klucz wysuwa/ cofa rygiel
- Od zewnątrz:
Klucz wysuwa/ cofa rygiel. Klamka zewnętrzna otwiera drzwi, gdy rygiel zamka jest cofnięty

• FUNKCJA B, DZIAŁANIE:

- Od wewnątrz:
Otwieranie za pomocą dźwigni/ listwy antypanicznej
Klucz wysuwa/ cofa rygiel oraz zaspęrgła/ odspręgła kłamekę zewnętrzną
- Od zewnątrz:
Klucz wysuwa/ cofa rygiel oraz zaspęrgła/ odspręgła kłamekę zewnętrzną

4	3,5	27	2	85	64	2,650	1	1 56916 27 0
4	3,5	28	2	85	64	2,650	1	1 56916 28 0
3	3,5	38	2	85	64	2,650	1	1 56916 38 0
4	3,5	27	2	85	64	2,550	5	1 56916 47 0
4	3,5	28	2	85	64	2,550	5	1 56916 48 0
3	3,5	38	2	85	64	2,550	5	1 56916 58 0



Cechy techniczne:

- Stalowa kasetka.
- Niklowana listwa czołowa.
- Niklowane stalowe rygle.
- Niklowana uniwersalna zapadka.
- Antyzgniceniowe płytki do przykręcenia śrub.
- Przygotowanie do dołączenia dodatkowych punktów ryglujących.
- Opakowanie zawierające 1szt. lub 5 szt.

- Dla dodatkowych punktów ryglujących:
 - Rygle boczne serii 06433.00/01/11
 - Zestaw prętów ryglujących art. 06425.06.0
 - Blachy zaczepowe art. 06221.28/29.0
- Dla zamknięć przeciwpanicznych (EN 1125)
 - Dźwignia serii 59607 plus drażek poprzeczny serii 07007 lub art. 59711-10/11
- Dla zamknięć ewakuacyjnych (EN 179)
 - Klamka art. 1.07070.50.0
 - Zestaw klamek art. 1.07070.60.0

W standardzie dostarczane:

- Blacha zaczepowa serii 06220.

Wykończenie:

- Srebrny ocynk.

Na zamówienie:

- Rozeta zabezpieczająca serii: 06460; 06480; 06485.
- Szyld wewnętrzny serii 06473.

Standardy:

- UNI EN 179
- UNI EN 1125
- UNI EN 12209

Kierunek:

0 = Uniwersalny

Wkładka zamawiana osobno



Exitlock

Typ	Opis	Ilość rygli	Wypust rygli	Rozstaw rygli	Obroty kluczem	Rozstaw	Listwa czołowa	Dormas	Waga/szt. Ilość szt.	ARTYKUŁ	
										Typ	Wymiar

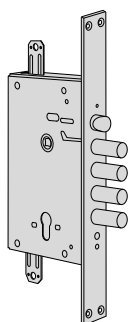

- Rygiel oraz zapadka
- Przygotowanie do dołączenia dodatkowych punktów ryglujących

FUNKCJA A, DZIAŁANIE:

- Od wewnątrz: Otwieranie za pomocą dźwigni/ listwy antypanicznej Klucz wysuwa/ cofa rygiel
- Od zewnątrz: Klucz wysuwa/ cofa rygiel oraz cofa zapadkę

4	28	2	85	35	67	2,800	1	1 56936 28 0
4	28	2	85	35	67	2,650	5	1 56936 48 0

FUNKCJA D, DZIAŁANIE:

- Od wewnątrz: Otwieranie za pomocą dźwigni/ listwy antypanicznej Klucz wysuwa/ cofa rygiel
- Od zewnątrz: Klucz wysuwa/ cofa rygiel. Klamka zewnętrzna otwiera drzwi, gdy rygiel zamka jest cofnięty

FUNKCJA B, DZIAŁANIE:

- Od wewnątrz: Otwieranie za pomocą dźwigni/ listwy antypanicznej Klucz wysuwa/ cofa rygiel oraz zasprzęgła/ odsprzęgła klamkę zewnętrzną
- Od zewnątrz: Klucz wysuwa/ cofa rygiel oraz zasprzęgła/ odsprzęgła klamkę zewnętrzną

4	28	2	85	35	67	2,800	1	1 56937 28 0
4	28	2	85	35	67	2,650	5	1 56937 48 0



Cechy techniczne:

- Blacha zaczepowa oraz listwa czołowa z możliwością demontażu wykonane z polerowanego mosiądzu pokrytego lakierem ochronnym
- Ocynkowana kasetta
- Uniwersalna niklowana zapadka o cichym działaniu
- Niklowane zabezpieczenie antymanipulacyjne (jeśli wchodzi w skład zamka)
- Niklowany rygiel o wysuwie 25 mm.
- Wewnętrzne komponenty galwanizowane antykorozyjnie

W standardzie dostarczane:

- Blacha zaczepowa
- Śruby mocujące
- Instrukcja montażu

Na zamówienie:

- Dla zamknięć przeciwpanicznych (EN 1125)
- Dźwignia serii 59607 plus dźwążek poprzeczny serii 07007 lub art. 59711-00/01
- Dla zamknięć ewakuacyjnych (EN 179)
- Klamki serii 30200

Standardy:

- Zamki z listwą czołową oraz blachą zaczepową ze stali nierdzewnej w wykończeniu satynowym (wyk. 20)
- Znak CE zgodnie z dyrektywą 89/106/CEE, tylko dla artykułu z (wyk. 20)
- UNI EN 179
- UNI EN 1125
- UNI EN 12209

Kierunek:
0 = Uniwersalny

Wkładka zamawiana osobno



Typ	Opis	Obroty kluczem	Rozstaw	Listwa czołowa	Dormas	Waga/szt.	Ilość szt.	ARTYKUŁ	
								Typ	Wymiar Kierunek

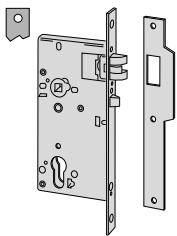

FUNKCJA B:

- Zapadka oraz zabezpieczenie antymanipulacyjne
- Dzielony orzech
- Odwracalna funkcja paniczna
- Klamka zewnętrzna może zostać odsprężlona kluczem
- Od zewnątrz: zapadka może zostać cofnięta kławką, klucz zasprężła/ odsprężła kławkę
- Od wewnątrz: zapadka może zostać cofnięta kławką lub dźwignią/ listwą antypaniczną, klucz zasprężła/ odsprężła kławkę zewnętrzną
- Uwaga: gdy drzwi zostaną otwarte od wewnątrz za pomocą kławki lub listwy/ dźwigni antypanicznej, kławkę zewnętrzną pozostaje odsprężlona po zamknięciu drzwi

85	22	60	0,900	1	1	52760 60 0
85	22	70	1,000	1	1	52760 70 0
85	22	80	1,050	1	1	52760 80 0
85	22	90	1,050	1	1	52760 90 0

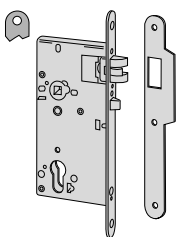

FUNKCJA B:

- Zapadka oraz zabezpieczenie antymanipulacyjne
- Dzielony orzech
- Odwracalna funkcja paniczna
- Klamka zewnętrzna może zostać odsprężlona kluczem
- Od zewnątrz: zapadka może zostać cofnięta kławką, klucz zasprężła/ odsprężła kławkę
- Od wewnątrz: zapadka może zostać cofnięta kławką lub dźwignią/ listwą antypaniczną, klucz zasprężła/ odsprężła kławkę zewnętrzną
- Uwaga: gdy drzwi zostaną otwarte od wewnątrz za pomocą kławki lub listwy/ dźwigni antypanicznej, kławkę zewnętrzną pozostaje odsprężlona po zamknięciu drzwi

85	22	60	0,885	1	1	52761 60 0
85	22	70	1,000	1	1	52761 70 0
85	22	80	1,050	1	1	52761 80 0
85	22	90	1,100	1	1	52761 90 0

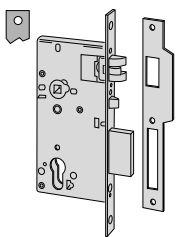

FUNKCJA A:

- Bez dzielonego orzecha
- Rygiel automatycznie wysuwany po zamknięciu drzwi
- Od zewnątrz: klucz wysuwa/cofa rygiel oraz cofa zapadkę
- Od wewnątrz: klucz, kławkę lub dźwignię/ listwę antypaniczną cofa rygiel oraz zapadkę

1	85	22	60	0,950	1	1	52840 60 0
1	85	22	70	1,000	1	1	52840 70 0
1	85	22	80	1,050	1	1	52840 80 0
1	85	22	90	1,100	1	1	52840 90 0

Typ	Opis	Obroty kluczem	Rozstaw	Listwa czolowa	Dormas	Waga/szt.	Ilość szt.	ARTYKUŁ	
								Typ	Wymiar Kierunek
	<ul style="list-style-type: none"> FUNKCJA A: Bez dzielonego orzecha Rygiel automatycznie wysuwany po zamknięciu drzwi Od zewnątrz: klucz wysuwa/cofa rygiel oraz cofa zapadkę Od wewnątrz: klucz, klamka lub dźwignia/ listwa antypaniczna cofa rygiel oraz zapadkę 	1	85	22	60	0,950	1	1	52860 60 0
		1	85	22	70	1,000	1	1	52860 70 0
	<ul style="list-style-type: none"> FUNKCJA A: Zapadka, rygiel oraz zabezpieczenie antymanipulacyjne Bez dzielonego orzecha Od zewnątrz: klucz wysuwa/cofa rygiel oraz cofa zapadkę Od wewnątrz: klucz, klamka lub dźwignia/ listwa antypaniczna cofa rygiel oraz zapadkę 	1	85	22	60	0,950	1	1	52842 60 0
		1	85	22	70	1,000	1	1	52842 70 0
		1	85	22	80	1,050	1	1	52842 80 0
		1	85	22	90	1,100	1	1	52842 90 0
	<ul style="list-style-type: none"> FUNKCJA A: Zapadka, rygiel oraz zabezpieczenie antymanipulacyjne Bez dzielonego orzecha Od zewnątrz: klucz wysuwa/cofa rygiel oraz cofa zapadkę Od wewnątrz: klucz, klamka lub dźwignia/ listwa antypaniczna cofa rygiel oraz zapadkę 	1	85	22	60	0,950	1	1	52862 60 0
		1	85	22	70	1,000	1	1	52862 70 0
		1	85	22	70	1,050	1	1	52862 80 0
	<ul style="list-style-type: none"> FUNKCJA D: Dzielony orzech Odwracalna funkcja paniczna Od zewnątrz: klamka cofa zapadkę Od wewnątrz: klamka lub dźwignia/ listwa antypaniczna cofa zapadkę i rygiel Klucz wysuwa/ cofa rygiel od zewnątrz i od wewnątrz Uwaga: Po otwarciu drzwi od wewnątrz za pomocą klamki lub dźwigni/ listwy antypanicznej, rygiel pozostaje cofnięty (również po zamknięciu drzwi). Klamka zewnętrzna pozostaje zasprężona i może cofnąć zapadkę (otworzyć drzwi). 	1	85	22	60	0,950	1	1	52844 60 0
		1	85	22	70	1,000	1	1	52844 70 0
		1	85	22	80	1,050	1	1	52844 80 0
		1	85	22	90	1,100	1	1	52844 90 0
	<ul style="list-style-type: none"> FUNKCJA D: Dzielony orzech Odwracalna funkcja paniczna Od zewnątrz: klamka cofa zapadkę Od wewnątrz: klamka lub dźwignia/ listwa antypaniczna cofa zapadkę i rygiel Klucz wysuwa/ cofa rygiel od zewnątrz i od wewnątrz Uwaga: Po otwarciu drzwi od wewnątrz za pomocą klamki lub dźwigni/ listwy antypanicznej, rygiel pozostaje cofnięty (również po zamknięciu drzwi). Klamka zewnętrzna pozostaje zasprężona i może cofnąć zapadkę (otworzyć drzwi). 	1	85	22	60	0,950	1	1	52864 60 0
		1	85	22	70	1,000	1	1	52864 70 0
		1	85	22	80	1,050	1	1	52864 80 0
		1	85	22	90	1,100	1	1	52864 90 0



Cechy techniczne:

- Blacha zaczepowa oraz listwa czołowa z satynowego mosiądzu pokrytego lakierem ochronnym
- Kaseta pokryta matowym lakierem w kolorze czarnym
- Uniwersalna niklowana zapadka
- Niklowane zabezpieczenie antymanipulacyjne (jeśli wchodzi w skład zamka)
- Niklowany rygiel
- Bez dzielonego orzecha

W standardzie dostarczane:

- Blacha zaczepowa
- Śruby mocujące blachę zaczepową i wkładkę

Na zamówienie:

- Wykończenie: satynowy chrom pokryty lakierem ochronnym (wyk. 18)
- Dla zamknięć przeciwpanicznych (EN 1125) dźwignia serii 59607 plus drążek poprzeczny serii 07007 lub art. 59711-00/01
- Dla zamknięć ewakuacyjnych (EN 179) Klamki serii 30200

Standardy:

- UNI EN 179
- UNI EN 1125
- UNI EN 12209

Kierunek:
0 = Uniwersalny

Wkładka zamawiana osobno



Typ	Opis	Obroty kluczem	Rozstaw	Listwa czołowa	Dormas	Waga/szt.	Ilość szt.	ARTYKUŁ	
								Typ	Wymiar Kierunek
<ul style="list-style-type: none"> • FUNKCJA A: • Zapadka, rygiel oraz zabezpieczenie antymanipulacyjne • W STANDARDZIE DOSTARCZANE: • Blacha zaczepowa art. 1.06106.01.0 • NA ZAPYTANIE: • Listwa czołowa 18x240 (pers. AG) • Bez zabezpieczenia antymanipulacyjnego (symbol: AF) 		1	85	22	40	0,720	1	1	52810 40 1
		1	85	22	40	0,720	1	1	52810 40 2
		1	85	22	45	0,760	1	1	52810 45 0
		1	85	22	50	0,780	1	1	52810 50 0
		1	85	22	60	0,840	1	1	52810 60 0
		1	85	22	70	0,920	1	1	52810 70 0
<ul style="list-style-type: none"> • FUNKCJA A: • Zapadka, rygiel oraz zabezpieczenie antymanipulacyjne • W STANDARDZIE DOSTARCZANE: • Blacha zaczepowa art. 1.06106.05.0 • NA ZAPYTANIE: • Listwa czołowa 18x240 (pers. AG) • Bez zabezpieczenia antymanipulacyjnego (symbol: AF) 		1	85	22	40	0,720	1	1	52830 40 1
		1	85	22	40	0,720	1	1	52830 40 2
		1	85	22	45	0,760	1	1	52830 45 0
		1	85	22	50	0,780	1	1	52830 50 0
		1	85	22	60	0,840	1	1	52830 60 0
		1	85	22	70	0,920	1	1	52830 70 0



Cechy techniczne:

- Obudowa z aluminium lub z tworzywa w kolorze czarnym
- Wewnętrzne komponenty z ocynkowanej stali, odpowiednie do drzwi przeciwpożarowych

W standardzie dostarczane:

- Śruby mocujące
- Certyfikaty ICIM i CE
- Instrukcja montażu i konserwacji

Wykończenie:

- NA ZAMÓWIENIE:
- - seria 59615-59646 w kolorze szarym (wyk. 97)

Standardy:

- Znak CE zgodnie z Dyrektywą 89/106/CEE przyznany przez AENOR
- Dobrowolny certyfikat produktu zgodny z normą EN 1125, przyznany przez niezależną jednostkę certyfikacyjną ICIM

Kierunek:

0 = Uniwersalny (lewy/prawy)

Drążek zamawiany osobno



seria 07007

Typ	Opis	Orzech (mm)	Rozstaw	Waga/szt. Ilość szt.	ARTYKUŁ			
					Typ	Wym.	Kierunek	Wyk. Spec.
	<ul style="list-style-type: none"> • Obudowa z aluminium w kolorze czarnym • Do stosowania z zamkami serii 43100 	9	72	1,904 1	1	59615	00 0	
	<ul style="list-style-type: none"> • Obudowa z tworzywa w kolorze czarnym • Do stosowania z zamkami serii 43100 • Z przygotowaniem pod wkładkę jednostronną 	9	72	1,400 1	1	59616	00 0	
	<ul style="list-style-type: none"> • Obudowa z tworzywa w kolorze czarnym • Do stosowania z zamkami serii 43100 • Z przygotowaniem pod wkładkę dwustronną 	9	72	1,350 1	1	59616	10 0	
	<ul style="list-style-type: none"> • Obudowa z aluminium w kolorze czarnym • DO SKRZYDŁA BIERNEGO DRZWI 2-SKRZYDŁOWYCH, gdzie nie ma możliwości zamontowania przeciwkasety • W skrzydle czynnym istnieje możliwość zamontowania okucia przeciwpanicznego serii 59615 razem z zamkiem serii 43110 oraz 43114 • W STANDARDZIE DOSTARCZANE: <ul style="list-style-type: none"> - Zaczep art. 1.07072.11.0 - Zaczep podłogowy art. 1.07073.11.0 • NA ZAMÓWIENIE: <ul style="list-style-type: none"> - Komplet prętów ryglujących art. 1.07081.12.0 	-	-	2,800 1	1	59646	00 0	
	<ul style="list-style-type: none"> • Obudowa z tworzywa w kolorze czarnym • DO SKRZYDŁA BIERNEGO DRZWI 2-SKRZYDŁOWYCH, gdzie nie ma możliwości zamontowania przeciwkasety • W skrzydle czynnym istnieje możliwość zamontowania okucia przeciwpanicznego serii 59615 razem z zamkiem serii 43110 oraz 43114 • W STANDARDZIE DOSTARCZANE: <ul style="list-style-type: none"> - Zaczep art. 1.07072.11.0 - Zaczep podłogowy art. 1.07073.11.0 • NA ZAMÓWIENIE: <ul style="list-style-type: none"> - Komplet prętów ryglujących art. 1.07081.12.0 	-	-	2,050 1	1	59647	00 0	



Cechy techniczne:

- Obudowa z malowanego aluminium
- Wewnętrzne komponenty z ocynkowanej stali

W standardzie dostarczane:

- Śruby mocujące
- Certyfikaty ICIM i CE
- Instrukcja montażu i konserwacji

Na zamówienie:

- Wewnętrzne i zewnętrzne szyldy
- Wersja z mikrowyłącznikiem (spec. LA)
- **Wersja do drzwi przeciwpożarowych (FR spec.)**

Wykończenia mechanizmu dźwigni:

- STANDARDOWE: w kolorze czarnym
- NA ZAPYTANIE:
 - w kolorze czerwonym (wyk. 41)
 - w kolorze żółtym (wyk. 42)
 - w kolorze zielonym (wyk. 43)
 - w kolorze białym (wyk. 45)
 - w kolorze szarym (wyk. 97)
 - w powłoce PVD ze stali nierdzewnej w wykończeniu satynowym (wyk. C2)

Drażek zamawiany osobno

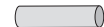

seria 07007

Standardy:

- Znak CE zgodny z Dyrektywą 89/106/EEC przyznany przez ICIM
- Dobrowolny certyfikat produktu zgodny z normą EN 1125, przyznany przez niezależną jednostkę certyfikacyjną ICIM



FAST Push

Typ	Opis	Orzech (mm)	L	Waga/szt.	Ilość szt.	ARTYKUŁ			
						Typ	Wym. Kierunek Wyk.	Spec.	
	• Do stosowania z wpuszczanymi zamkami przeciwpanicznymi	8/9		1,900	1	1	59607	10	0
	• Satynowa powłoka PVD ze stali nierdzewnej	8/9		1,650	1	1	59607	10	0 C2
	• Owalny drażek dźwigni antypanicznej w kolorze czerwonym	900	0,800	1	1	1	07007	13	0
	• Dostępne wykończenia (za dopłatą):	1200	1,054	1	1	1	07007	14	0
	- w kolorze żółtym (wyk. 42) - w kolorze zielonym (wyk. 43) - w kolorze czarnym (wyk. 44) - w kolorze białym (wyk. 45) - w kolorze szarym (wyk. 97)	1500	1,440	1	1	1	07007	15	0
	• Owalny drażek dźwigni antypanicznej ze stali nierdzewnej	900	0,800	1	1	1	07007	60	0
		1200	1,070	1	1	1	07007	61	0
		1500	1,400	1	1	1	07007	62	0

**Cechy techniczne:**

- Obudowa z malowanego aluminium
- Malowana stalowa listwa z możliwością skrócenia do 300 mm we wszystkich modelach

W standardzie dostarczane:

- Śruby mocujące
- Certyfikaty ICIM i CE
- Instrukcja montażu i konserwacji

Na zamówienie:

- Wewnętrzne i zewnętrzne szyldy
- Wersja z mikrowyłącznikiem (spec. LA)
- **Wersja do drzwi przeciwpożarowych (FR spec.)**

Wykończenia:

- **STANDARDOWE:**
obudowa w kolorze czarnym,
listwa w kolorze czerwonym



• NA ZAPYTANIE

- (tylko art. 1.59711.00/10.0):
- obudowa: czerwona, listwa: czarna (wyk. 41)
 - obudowa: żółta, listwa: czarna (wyk. 42)
 - obudowa: zielona, listwa: czarna (wyk. 43)
 - obudowa: czarna, listwa: czarna (wyk. 44)
 - obudowa: biała, listwa: biała (wyk. 45)
 - obudowa: szara, listwa: szara (wyk. 97)
 - w powłoce PVD ze stali nierdzewnej w wykończeniu satynowym (wyk. C2)

Standardy:

- Znak CE zgodnie z Dyrektywą 89/106/EEC przyznany przez ICIM
- Dobrowolny certyfikat produktu zgodny z normą EN 1125, przyznany przez niezależną jednostkę certyfikacyjną ICIM

FAST Touch

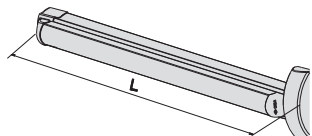
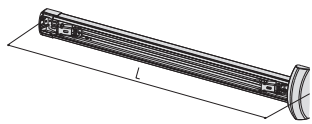
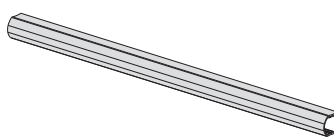
Typ	Opis	Orzech (mm)	L	 Waga/szt.	 Ilość szt.	ARTYKUŁ				
						Typ	Wym. Kierunek	Wyk. Pers.	Spec.	
	• Do stosowania z wpuszczanymi zamkami przeciwpanicznymi serii Sikurexit, Heavy Duty oraz 52810, 52830	8/9	1200	3,366	1	1	59711	00	0	
		8/9	840	2,592	1	1	59711	01	0	
	• Satynowa powłoka PVD ze stali nierdzewnej	8/9	1200	3,366	1	1	59711	00	0	C2
		8/9	840	2,592	1	1	59711	11	0	
	• Do stosowania z wpuszczanymi zamkami przeciwpanicznymi serii Exitlock oraz Sicur Panic	8/9	1200	3,360	1	1	59711	10	0	
		8/9	840	2,592	1	1	59711	11	0	
• Satynowa powłoka PVD ze stali nierdzewnej	8/9	1200	3,366	1	1	59711	10	0	C2	
	• WERSJA BEZ LISTWY • Do stosowania z wpuszczanymi zamkami przeciwpanicznymi serii Sikurexit, Heavy Duty oraz 52810, 52830	8/9	1200	2,366	1	1	59711	00	0	00 SB
	<ul style="list-style-type: none"> • Listwa • Do stosowania z mechanizmami listwy antypanicznej serii 1.59711.00/10.0.00.00.SB • DOSTĘPNE KOLORY LISTWY - anodowane aluminium w wykończeniu satynowym (wyk. 62) - anodowany brąz (wyk. 64) - mosiądz (wyk. A1) - matowy czarny (wyk. 00) - czerwony (wyk. 41) - żółty (wyk. 42) - zielony (wyk. 43) - biały (wyk. 45) - szary (wyk. 97) 	1,000		1	1	1	06196	43	0	



Cechy techniczne:

- Klamka uniwersalna (lewa/prawa).
- Dezaktywowana po odłączeniu zasilania.
- Otwieranie awaryjne za pomocą klucza: klucz aktywuje kławkę.
Wyjęcie klucza dezaktywuje kławkę.
- System kabla ze złączem do pełnej izolacji połączenia.
- Dioda LED wskazująca status kławkę (aktywna/ nieaktywna).
- Niklowany stalowy korpus.
- Malowana aluminiowa obudowa.
- Wejście zasilania przez dostarczony wzmacniacz
- Napięcie 12/24 V ac/dc.
- Napięcie robocze min. 5 V, max 28 V.

W standardzie dostarczane:

- 8/9 mm trzpień kławkę.

Na zamówienie:

- Wkładka patentowa
- Programator czasowy art. 1.07022.20.0.

Wykończenia:

- w kolorze czarnym (RAL 9005)
- w kolorze szarym (RAL 9006)

Typ	Opis	 Waga/szt.	 Ilość szt.	ARTYKUŁ		
				Typ	Wym. Kierunek	Wyk.

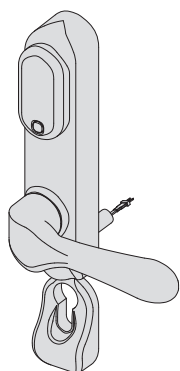

- Klamka sterowana elektrycznie
- Może być stosowana z zamkami serii 43225, 43725, 43825, 52840, 52860, 52842, 52862, 52810, 52830, 56917, 56937
- Klamka z rozstawem 92 mm

W STANDARDZIE DOSTARCZANE:

- Przewody podłączeniowe
- Śruby mocujące

NA ZAMÓWIENIE:

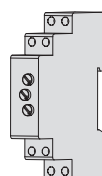

- Programator czasowy 07022.20.0

1,150 1 1 07074 71 0



- Programator czasowy 07022.20.0

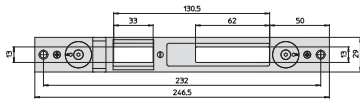
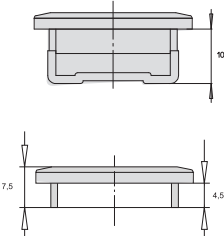
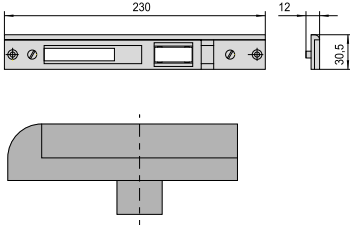
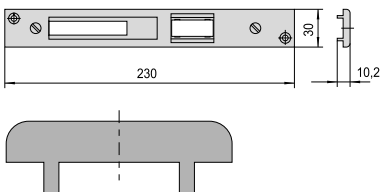
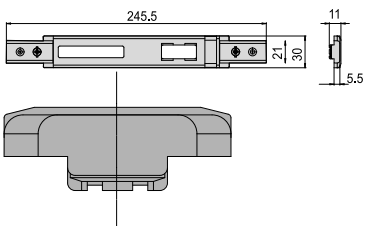
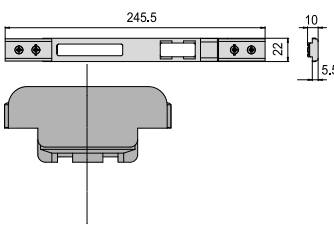

0,100 1 1 07022 20 0

Typ	Opis	Do serii	 Waga/szt.	 Ilość szt.	ARTYKUŁ	
					Typ	Wym. Kierunek
	<ul style="list-style-type: none"> Regulacja boczna 2,5 mm Regulacja grubości od 4,5 do 10 mm Do zamków z rolką należy użyć gniazda rolki art. 1.06141.70.0 		0,158	12	1	06463 34 0
	<ul style="list-style-type: none"> JAK WYŻEJ Stal nierdzewna 		0,158	12	1	06463 35 0
	<ul style="list-style-type: none"> Regulacja boczna 2,5 mm Do zamków z rolką należy użyć gniazda rolki art. 1.06141.70.0 		0,180	12	1	06463 16 0
	<ul style="list-style-type: none"> Regulacja boczna 2,5 mm Do zamków z rolką należy użyć gniazda rolki art. 1.06141.70.0 		0,170	12	1	06463 17 0
	<ul style="list-style-type: none"> Regulacja boczna 8 mm Do zamków z rolką należy użyć gniazda rolki art. 1.06141.71.0 		0,230	12	1	06463 31 0
	<ul style="list-style-type: none"> Regulacja boczna 4 mm Część centralna ze stali lakierowanej Do zamków z rolką należy użyć gniazda rolki art. 1.06141.71.0 	18128, 18129, 18225, 18229, 18426, 18526, 48128, 48129, 48153, 48154, 48225, 48229, 48250, 48254, 48426, 48451, 48526, 48551, 48626, 48726	0,145	12	1	06463 32 0
	<ul style="list-style-type: none"> Część centralna ze stali nierdzewnej 		0,141	12	1	06463 33 0

Typ	Opis	Do serii	Waga/szt. Ilość szt.	ARTYKUŁ	
				Typ	Wym. Kierunek
	<ul style="list-style-type: none"> Regulacja boczna 2,5 mm Regulacja grubości od 4,5 do 10 mm 		0,125 12	1	06465 24 0
	<ul style="list-style-type: none"> JAK WYŻEJ Stal nierdzewna 		0,158 12	1	06465 35 0
	<ul style="list-style-type: none"> Regulacja boczna 2,5 mm 		0,122 12	1	06465 06 0
	<ul style="list-style-type: none"> Regulacja boczna 2,5 mm 		0,117 12	1	06465 07 0
	<ul style="list-style-type: none"> Regulacja boczna 8 mm 		0,140 12	1	06465 21 0
	<ul style="list-style-type: none"> Regulacja boczna 4 mm Część centralna ze stali lakierowanej 		0,112 12	1	06465 22 0
	<ul style="list-style-type: none"> Część centralna ze stali nierdzewnej 		0,112 12	1	06465 23 0

Typ	Opis	Do serii	 Waga/szt.	 Ilość szt.	ARTYKUŁ	
					Typ	Wym. Kierunek
	<ul style="list-style-type: none"> Osłona z tworzywa do profili termicznie izolowanych Do drzwi otwieranych na zewnątrz 	1 06141 40 0, 1 06285 36 0, 1 06463 04 0, 1 06463 14 0, 1 06465 04 0, 1 06465 14 0	0,019	25	1 06141 79 0	
	<ul style="list-style-type: none"> Zaczepek górnego pręta z mechanizmem automatycznego ryglowania Czarne tworzywo 	1 07089 52 0	0,022	25	1 06141 80 0	
	<ul style="list-style-type: none"> Podkładka pod listwę czołową przeciwzamka SICUREXIT 	43295	0,020	12	1 06141 88 0	
	<ul style="list-style-type: none"> Para zaczepów podłogowych 		0,060	12	1 06142 85 0	
	<ul style="list-style-type: none"> Zaczepek płaski ze stali nierdzewnej 24 x 1.5 mm. 		0,053	12	1 06461 07 0	
	<ul style="list-style-type: none"> Zaczepek płaski ze stali nierdzewnej 24 x 1.5 mm. 		0,034	12	1 06461 12 0	
	<ul style="list-style-type: none"> Zaczepek płaski ze stali nierdzewnej 36 x 2 mm. 		0,080	12	1 06461 17 0	

Typ	Opis	Do serii	Waga/szt. Ilość szt.	ARTYKUŁ	
				Typ	Wym. Kierunek
	<ul style="list-style-type: none"> Zaczepek płaski ze stali nierdzewnej 36 x 2 mm 		0,046 12	1	06461 22 0
	<ul style="list-style-type: none"> Zaczepek płaski ze stali nierdzewnej 24 x 3 mm. Do zamka z rolką należy użyć gniazda rolki art. 1.06141.86.0 		0,093 12	1	06461 30 0
	<ul style="list-style-type: none"> Zaczepek płaski ze stali nierdzewnej 24 x 3 mm. 		0,065 12	1	06461 34 0
	<ul style="list-style-type: none"> Zaczepek "U"-kształtny ze stali nierdzewnej 24 x 6 mm. Do zamków z rolką należy użyć gniazda rolki art. 1.06141.86.0 		0,098 12	1	06461 35 0
	<ul style="list-style-type: none"> Zaczepek "U"-kształtny ze stali nierdzewnej 24 x 6 mm. 		0,065 12	1	06461 39 0
	<ul style="list-style-type: none"> Gałka do montażu z zamkami SikurExit Wykończenie: nikiel, chrom oraz satyna Dla zgodności z normą EN 179:2008 konieczność zamówienia klamki art. 1.07070.66.0.B1 	43225, 43235, 43236, 43295, 43725, 43735, 43825, 43835	0,200 1	1	07070 56 0 B1
	<ul style="list-style-type: none"> Klamka do montażu z zamkami SikurExit Wykończenie: nikiel, chrom oraz satyna Dla zgodności z normą EN 179:2008 konieczność zamówienia 2 sztuk. 	43225, 43235, 43236, 43295, 43725, 43735, 43825, 43835	0,400 1	1	07070 66 0 B1
	<ul style="list-style-type: none"> Komplet klamka - gałka do montażu z zamkami Exit lock DOSTĘPNE WYKONCZENIA: Anodowany brąz (wyk. 00) Chromowany nikiel w wykończeniu satynowym (fin. B1) 	56915, 56935	0,400 1	1	07070 50 0

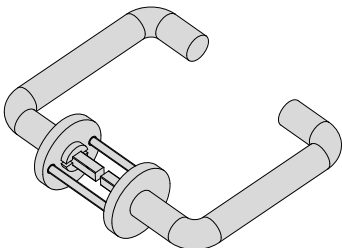
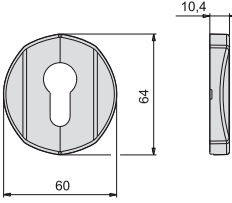
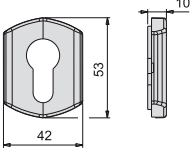
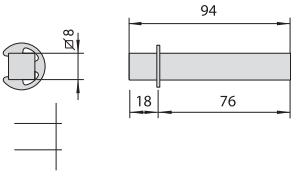
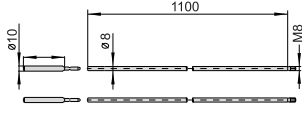
Typ	Opis	Do serii	 Waga/szt.  Ilość szt.	ARTYKUŁ Typ Wym. Kierunek
	<ul style="list-style-type: none"> • Komplet klamka - klamka do montażu z zamkami Exit lock • DOSTĘPNE WYKONCZENIA: • Anodowany brąz (wyk. 00) • Chromowany nikiel w wykończeniu satynowym (fin. B1) 	56916, 56917, 56936, 56937	0,400 1	1 07070 60 0
	<ul style="list-style-type: none"> • Szyld osłaniający wkładkę w kolorze czarnym • Dostępne wykończenia: - w kolorze czerwonym (wyk. 41) - w kolorze żółtym (wyk. 42) - w kolorze zielonym (wyk. 43) - w kolorze białym (wyk. 45) - w kolorze szarym (wyk. 97) 		0,106 6	1 07076 70 0
	<ul style="list-style-type: none"> • Satynowa powłoka PVD ze stali nierdzewnej 		0,106 6	1 07076 70 0 C2
	<ul style="list-style-type: none"> • Szyld osłaniający wkładkę w kolorze czarnym • Dostępne wykończenia: - w kolorze czerwonym (wyk. 41) - w kolorze żółtym (wyk. 42) - w kolorze zielonym (wyk. 43) - w kolorze białym (wyk. 45) - w kolorze szarym (wyk. 97) 		0,106 6	1 07076 71 0
	<ul style="list-style-type: none"> • Satynowa powłoka PVD ze stali nierdzewnej 		0,106 6	1 07076 71 0 C2
	<ul style="list-style-type: none"> • Stalowy trzpień 		0,100 1	1 07085 77 0
	<ul style="list-style-type: none"> • Ocynkowane pręty ryglujące W standardzie dostarczane: - para prętów o średnicy 8 mm - hartowana końcówka o średnicy 10 mm art. 1.06291.05.0 (2 szt.) 		0,600 12	1 07088 03 0

Typ	Opis	Do serii	Waga/szt.	Ilość szt.	ARTYKUŁ	
					Typ	Wym. Kierunek
	<ul style="list-style-type: none"> Mechanizm do automatycznego ryglowania pręta górnego, dostarczany razem z: <ul style="list-style-type: none"> - dystansami art. 1.06141.81.0 - górnym zaczepem art. 1.06141.80.0 	43295	0,060	1	1 07089 52 0	
	<ul style="list-style-type: none"> Szyld wewnętrzny w kolorze czarnym Do stosowania z zamknięciami antypanicznymi Fast Touch serii 59711 Dostępne wykończenia: <ul style="list-style-type: none"> - w kolorze czerwonym (wyk. 41) - w kolorze żółtym (wyk. 42) - w kolorze zielonym (wyk. 43) - w kolorze białym (wyk. 45) - w kolorze szarym (wyk. 97) - L=72 (wym. 61) - L=85 (wym. 62) - L=92 (wym. 63) 		0,110	6	1 07176 61 0	
			0,110	6	1 07176 62 0	
			0,110	6	1 07176 63 0	
	<ul style="list-style-type: none"> Satynowa powłoka PVD ze stali nierdzewnej 		0,110	6	1 07176 61 0 C2	
			0,110	6	1 07176 62 0 C2	
			0,110	6	1 07176 63 0 C2	
	<ul style="list-style-type: none"> Szyld wewnętrzny w kolorze czarnym Do stosowania z zamknięciami antypanicznymi Fast Touch serii 59711 Dostępne wykończenia: <ul style="list-style-type: none"> - w kolorze czerwonym (wyk. 41) - w kolorze żółtym (wyk. 42) - w kolorze zielonym (wyk. 43) - w kolorze białym (wyk. 45) - w kolorze szarym (wyk. 97) 		0,110	6	1 07176 66 0	
	<ul style="list-style-type: none"> Satynowa powłoka PVD ze stali nierdzewnej 		0,110	6	1 07176 66 0 C2	
	<ul style="list-style-type: none"> Stalowy trzpień 		0,050	6	1 07206 00 0	
	<ul style="list-style-type: none"> Komplet prętów ryglujących Do stosowania z okuciami przeciwpanicznymi serii 59646, 59647 	1 07063 00 0, 1 07063 10 1, 1 07063 10 2	1,130	1	1 07081 12 0	



Cechy techniczne:

- Obudowa z malowanego aluminium
- Chromowany rygiel ze stopu aluminium

W standardzie dostarczane:

- Zaczepy
- Śruby mocujące
- Certyfikaty ICIM i CE
- Instrukcja montażu i konserwacji

Na zamówienie:

- Okucia zewnętrzne
- Rygle dodatkowe
- Wersja z mikrowyłącznikiem (spec. LA)
- Wersja z blokadą ciągłego otwarcia (spec. FG)
- **Wersja do drzwi przeciwpożarowych ze stalowym ryglem (FR spec.)**

Wykończenia mechanizmu dźwigni:

- STANDARDOWE: w kolorze czarnym
- NA ZAPYTANIE:
 - w kolorze czerwonym (wyk. 41)
 - w kolorze żółtym (wyk. 42)
 - w kolorze zielonym (wyk. 43)
 - w kolorze białym (wyk. 45)
 - w kolorze szarym (wyk. 97)
 - w powłoce PVD ze stali nierdzewnej w wykończeniu satynowym (wyk. C2)

Kierunek:
0 = Uniwersalny

Standardy:

- Znak CE zgodnie z Dyrektywą 89/106/EEC przyznany przez ICIM
- Dobrowolny certyfikat produktu zgodny z normą EN 1125, przyznany przez niezależną jednostkę certyfikacyjną ICIM

Drażek zamawiany osobno

seria 07007
 (strona 44)

FAST Push

Typ	Opis	 Waga/szt.	 Ilość szt.	ARTYKUŁ			
				Typ	Wym.	Kierunek	Wyk.

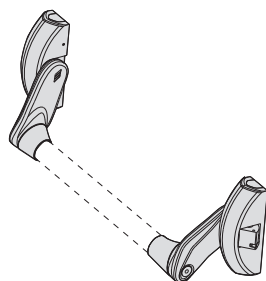

- Dźwignia jednopunktowa
- W STANDARDZIE DOSTARCZANE:
 - Zaczep art. 1.07072.20.0
- NA ZAMÓWIENIE:
 - Zaczep art. 1.07072.21.0
 - Okucia zewnętrzne: art. 1.07078.28/29.0, art. 1.07077.46/47/48/49.0

2,150 1 1 59001 10 0

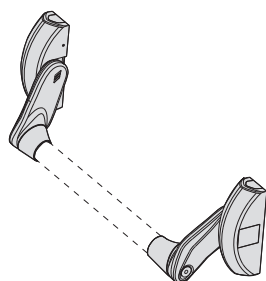

- WERSJA MODUŁOWA
- Dźwignia trzypunktowa z możliwością dezaktywacji rygla bocznego
- W STANDARDZIE DOSTARCZANE:
 - Zaczep art. 1.07072.20.0
- NA ZAMÓWIENIE:
 - Para rygli pionowych art. 1.07063.61.0
 - Para rygli bocznych art. 1.07063.51.0
 - Para rygli pionowy/boczny art. 1.07063.66.1/2
 - Para rygli pionowych do drzwi wahadłowych art. 1.07063.71.0
 - Zaczep art. 1.07072.21.0
 - Okucia zewnętrzne: art. 1.07078.28/29.0, art. 1.07077.46/47/48/49.0

2,200 1 1 59011 10 0

- Satynowa powłoka PVD ze stali nierdzewnej

2,266 1 1 59011 10 0 C2

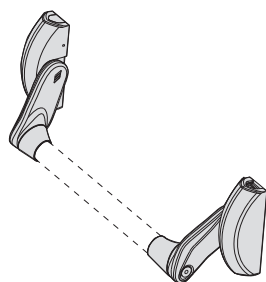

- WERSJA MODUŁOWA BEZ RYGLA BOCZNEGO
- Do stosowania z dodatkowymi ryglami
- NA ZAMÓWIENIE:
 - Para rygli pionowych art. 1.07063.61.0
 - Para rygli bocznych art. 1.07063.51.0
 - Para rygli pionowy/boczny art. 1.07063.66.1/2
 - Para rygli pionowych do drzwi wahadłowych art. 1.07063.71.0
 - Zaczep art. 1.07072.21.0
 - Okucia zewnętrzne: art. 1.07078.28/29.0, art. 1.07077.46/47/48.0

2,050 1 1 59016 10 0

**Cechy techniczne:**

- Obudowa z malowanego aluminium
- Malowana stalowa listwa z możliwością skrócenia do 300 mm we wszystkich modelach
- Chromowany rygiel ze stopu aluminium

Wykończenia:

- **STANDARDOWE:**
- obudowa: czarna, listwa: czerwona

NA ZAPYTANIE (tylko art. 1.59811-10-0):

- obudowa: czerwona, listwa: czarna (wyk. 41)
- obudowa: żółta, listwa: czarna (wyk. 42)
- obudowa: zielona, listwa: czarna (wyk. 43)
- obudowa: czarna, listwa: czarna (wyk. 44)
- obudowa: biała, listwa: biała (wyk. 45)
- obudowa: szara, listwa: szara (wyk. 97)
- w powłoce PVD (wyk. C2)

**W standardzie dostarczane:**

- Zaczep
- Śruby mocujące
- Certyfikaty ICIM i CE
- Instrukcja montażu i konserwacji

Na zamówienie:

- Okucia zewnętrzne
- Rygle dodatkowe
- Wersja z mikrowyłącznikiem (spec. LA)
- Wersja z blokadą ciągłego otwarcia (spec. FG)
- **Wersja do drzwi przeciwpożarowych ze stalowym ryglem (FR spec.)**

Standardy:

- Znak CE zgodnie z Dyrektywą 89/106/EEC przyznany przez ICIM
- Dobrowolny certyfikat produktu zgodny z normą EN 1125, przyznany przez niezależną jednostkę certyfikacyjną ICIM

FAST Touch

Kierunek:
0 = Uniwersalny

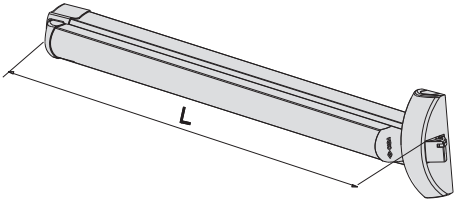
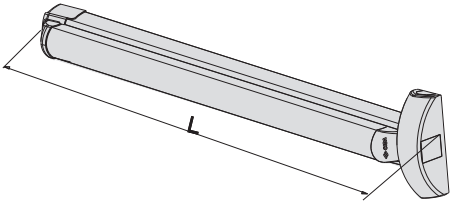
Typ	Opis	L	Waga/szt.	Ilość szt.	ARTYKUŁ					
					Typ	Wym.	Kierunek	Wyk.	Pers.	Spec.
	<ul style="list-style-type: none"> • Listwa jednopunktowa • W STANDARDZIE DOSTARCZANE: - Zaczep art. 1.07072.20.0 • NA ZAMÓWIENIE: - Zaczep art. 1.07072.21.0 - Okucia zewnętrzne: art. 1.07078.28/29, art. 1.07077.46/47/48/49.0 	1200	3,700	1	1	59801	10	0		
		840	2,684	1	1	59801	11	0		
	<ul style="list-style-type: none"> • WERSJA MODUŁOWA • Listwa trzypunktowa z możliwością dezaktywacji rygla bocznego • W STANDARDZIE DOSTARCZANE: - Zaczep art. 1.07072.20.0 • NA ZAMÓWIENIE: - Para rygli pionowych art. 1.07063.61.0 - Para rygli bocznych art. 1.07063.51.0 - Para rygli pionowy/boczny art. 1.07063.66.1/2 - Para rygli pionowych do drzwi wahadłowych art. 1.07063.71.0 - Zaczep art. 1.07072.21.0 - Okucia zewnętrzne: art. 1.07078.28/29.0, art. 1.07077.46/47/48/49.0 	1300	3,760	1	1	59811	09	0		
		1200	3,472	1	1	59811	10	0		
		840	3,000	1	1	59811	11	0		
	<ul style="list-style-type: none"> • Satynowa powłoka PVD ze stali nierdzewnej 	1200	3,750	1	1	59811	10	0	C2	
840		2,684	1	1	59811	11	0	C2		

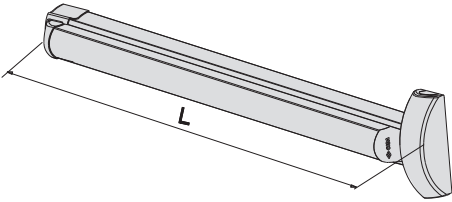
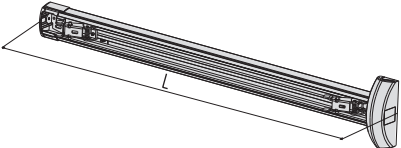
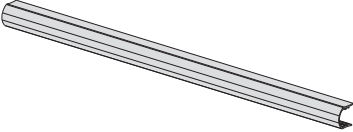
Typ	Opis	L	Waga/szt.	Ilość szt.	ARTYKUŁ					
					Typ	Wym.	Kierunek	Wyk.	Pers.	Spec.
	<ul style="list-style-type: none"> • WERSJA MODUŁOWA BEZ RYGLA BOCZNEGO • Do stosowania z dodatkowymi ryglami • NA ZAMÓWIENIE: <ul style="list-style-type: none"> - Para rygli pionowych art. 1.07063.61.0 - Para rygli bocznych art. 1.07063.51.0 - Para rygli pionowy/boczny art. 1.07063.66.1/2 - Para rygli pionowych do drzwi wahadłowych art. 1.07063.71.0 - Zaczep art. 1.07072.21.0 - Okucia zewnętrzne: art. 1.07078.28/29.0, art. 1.07077.46/47/48.0 	1200	3,500	1	1	59816	10	0		
		840	3,000	1	1	59816	11	0		
	<ul style="list-style-type: none"> • WERSJA MODUŁOWA BEZ LISTWY • Do stosowania z dodatkowymi ryglami • NA ZAMÓWIENIE: <ul style="list-style-type: none"> - Para rygli pionowych art. 1.07063.61.0 - Para rygli bocznych art. 1.07063.51.0 - Para rygli pionowy/boczny art. 1.07063.66.1/2 - Para rygli pionowych do drzwi wahadłowych art. 1.07063.71.0 - Zaczep art. 1.07072.21.0 - Okucia zewnętrzne: art. 1.07078.28/29.0, art. 1.07077.46/47/48.0 	1200	2,472	1	1	59811	10	0	00	SB
	<ul style="list-style-type: none"> • Listwa • Do stosowania z mechanizmami listwy antypanicznej serii 1.59811.10.0.00.00.SB • DOSTĘPNE KOLORY LISTWY <ul style="list-style-type: none"> - anodowane aluminium w wykończeniu satynowym (wyk. 62) - anodowany brąz (wyk. 64) - mosiądz (wyk. A1) - matowy czarny (wyk. 00) - czerwony (wyk. 41) - żółty (wyk. 42) - zielony (wyk. 43) - biały (wyk. 45) - szary (wyk. 97) 	1,000		1	1	06196	43	0		



Cechy techniczne:

- Obudowa z malowanego aluminium
- Chromowany rygiel ze stopu aluminium

W standardzie dostarczane:

- Zaczep
- Śruby mocujące
- Instrukcja montażu i konserwacji

Na zamówienie:

- Okucia zewnętrzne
- Rygle dodatkowe
- Wersja z blokadą ciągłego otwarcia (spec. FG)
- **Wersja do drzwi przeciwpożarowych ze stalowym rygłem (FR spec.)**

Wykończenia:

- STANDARDOWE:
- w kolorze czarnym

NA ZAPYTANIE

- (tylko art. 1.59061.10.0):
- w kolorze czerwonym (wyk. 41)
 - w kolorze żółtym (wyk. 42)
 - w kolorze zielonym (wyk. 43)
 - w kolorze białym (wyk. 45)
 - w kolorze szarym (wyk. 97)
 - w powłoce PVD ze stali nierdzewnej w wykończeniu satynowym (wyk. C2) art. 1.59061.10.0

Standardy:

- Znak CE zgodnie z Dyrektywą 89/106/EEC przyznany przez ICIM
- Dobrowolny certyfikat produktu zgodny z normą EN 1125, przyznany przez niezależną jednostkę certyfikacyjną ICIM

Kierunek:

0 = Uniwersalny

FAST Push-pad

Typ	Opis	Waga/szt.	Ilość szt.	ARTYKUŁ					
				Typ	Wym.	Kierunek	Wyk.	Pers.	Spec.
	<ul style="list-style-type: none"> • Jednopunktowe ryglowanie • W STANDARDZIE DOSTARCZANE: - Zaczep art. 1.07072.20.0 • NA ZAMÓWIENIE: - Zaczep art. 1.07072.21.0 - Okucia zewnętrzne: art. 1.07078.28/29.0, art. 1.07077.46/47/48/49.0 	0,900	1	1	59051	10	0		
	<ul style="list-style-type: none"> • WERSJA MODUŁOWA • Trzypunktowe ryglowanie z możliwością dezaktywacji rygla bocznego • W STANDARDZIE DOSTARCZANE: - Zaczep art. 1.07072.20.0 • NA ZAMÓWIENIE: - Para rygli pionowych art. 1.07063.61.0 - Para rygli bocznych art. 1.07063.51.0 - Para rygli pionowy/boczny art. 1.07063.66.1/2 - Para rygli pionowych do drzwi wahadłowych art. 1.07063.71.0 - Zaczep art. 1.07072.21.0 - Okucia zewnętrzne: art. 1.07078.28/29.0, art. 1.07077.46/47/48.0 	1,020	1	1	59061	10	0		
	<ul style="list-style-type: none"> • Satynowa powłoka PVD ze stali nierdzewnej 	0,860	1	1	59061	10	0	C2	
	<ul style="list-style-type: none"> • WERSJA MODUŁOWA BEZ RYGLA BOCZNEGO • Do stosowania z dodatkowymi ryglami • NA ZAMÓWIENIE: - Para rygli pionowych art. 1.07063.61.0 - Para rygli bocznych art. 1.07063.51.0 - Para rygli pionowy/boczny art. 1.07063.66.1/2 - Para rygli pionowych do drzwi wahadłowych art. 1.07063.71.0 - Zaczep art. 1.07072.21.0 - Okucia zewnętrzne: art. 1.07078.28/29.0, art. 1.07077.46/47/48/49.0 	0,860	1	1	59066	10	0		

Cechy techniczne:

- Obudowa z malowanego aluminium
- Chromowany rygiel ze stopu aluminium

W standardzie dostarczane:

- Zaczepy
- Śruby mocujące
- Instrukcja montażu i konserwacji

Na zamówienie:

- Okucia zewnętrzne
- Rygle dodatkowe
- Wersja z blokadą ciągłego otwarcia (spec. FG)
- **Wersja do drzwi przeciwpożarowych ze stalowym rygłem (FR spec.)**

Wykończenia:

- STANDARDOWE:
- w kolorze czarnym

NA ZAPYTANIE

- w kolorze czerwonym (wyk. 41)
- w kolorze żółtym (wyk. 42)
- w kolorze zielonym (wyk. 43)
- w kolorze białym (wyk. 45)
- w kolorze szarym (wyk. 97)
- w powłoce PVD ze stali nierdzewnej w wykończeniu satynowym (wyk. C2) art. 1.59061.10.0





Standardy:

- Znak CE zgodnie z Dyrektywą 89/106/EEC przyznany przez ICIM
- Dobrowolny certyfikat produktu zgodny z normą EN 1125, przyznany przez niezależną jednostkę certyfikacyjną ICIM

Kierunek:

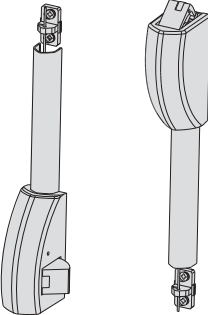
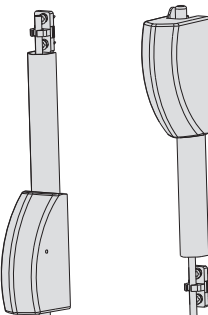
0 = Uniwersalny

Typ	Opis	Waga/szt.	Ilość szt.	ARTYKUŁ		
				Typ	Wym. Kierunek	Wyk. Spec.
	<ul style="list-style-type: none"> • Para rygli bocznych • W STANDARDZIE DOSTARCZANE: - Zaczepy art. 1.07072.20.0 - 2 elastyczne linki stalowe - 2 osłony linek - 2 płytki łączące - 2 haczyki prowadzące linkę • NA ZAMÓWIENIE - Zaczep art. 1.07072.21.0 	59011, 59016, 59061, 59065, 59811, 59816	2,000	1	1	07063 51 0
	<ul style="list-style-type: none"> • Satynowa powłoka PVD ze stali nierdzewnej 	59011, 59016, 59061, 59065, 59811, 59816	2,100	1	1	07063 51 0 C2
	<ul style="list-style-type: none"> • Para rygli pionowych • W STANDARDZIE DOSTARCZANE: - Zaczep górny art. 1.07072.20.0 - Zaczep dolny art. 1.07072.27.0 - 2 elastyczne linki stalowe - 2 osłony linek - 2 płytki łączące - 2 haczyki prowadzące linkę • NA ZAMÓWIENIE - Zaczep art. 1.07072.21.0 	59011, 59016, 59061, 59065, 59811, 59816	1,950	1	1	07063 61 0
	<ul style="list-style-type: none"> • Satynowa powłoka PVD ze stali nierdzewnej 	59011, 59016, 59061, 59065, 59811, 59816	2,100	1	1	07063 61 0 C2

Typ	Opis	Waga/szt.	Ilość szt.	ARTYKUŁ					
				Typ	Wym.	Kierunek	Wyk.	Pers.	Spec.
	<ul style="list-style-type: none"> • Para rygli pionowy/ boczny • W STANDARDZIE DOSTARCZANE: - Zaczep art. 1.07072.20.0 - 2 elastyczne linki stalowe - 2 osłony linek - 2 płytki łączące - 2 haczyki prowadzące linkę • NA ZAMÓWIENIE - Zaczep art. 1.07072.21.0 	59011,59016,	1,950	1	1	07063	66	1	
		59061,59065,	1,950	1	1	07063	66	2	
		59811, 59816							
	<ul style="list-style-type: none"> • Para rygli pionowych do drzwi wahadłowych • W STANDARDZIE DOSTARCZANE: - Zaczep górny art. 1.07072.25.0 oraz art. 1.07072.26.0 - Zaczep dolny art. 1.07072.25.0 - 2 gwintowane pręty ryglujące - 2 osłony prętów ryglujących - 2 płytki łączące - 2 haczyki prowadzące pręty ryglujące 	59011,59016,	2,100	1	1	07063	71	0	
		59061,59065,							
		59811, 59816							
	<ul style="list-style-type: none"> • Dodatkowy rygiel boczny • W STANDARDZIE DOSTARCZANE: - Zaczep art. 1.07072.20.0 	1 07063 51 0	0,600	1	1	07063	26	1	
			0,600	1	1	07063	26	2	
	<ul style="list-style-type: none"> • Dodatkowy zestaw łączący rygiel z mechanizmem zawierający: - Linkę stalową - Osłonę linki - Haczyk prowadzący linkę • Satynowa powłoka PVD ze stali nierdzewnej 	1 07063 51 0,	0,650	1	1	07064	51	0	
		1 07063 61 0,							
		1 07063 66 1							
	<ul style="list-style-type: none"> • Dodatkowy zestaw łączący rygiel z mechanizmem, który zawiera: - Gwintowany pręt ryglujący - Osłonę pręta ryglującego - Haczyk prowadzący pręt ryglujący • Satynowa powłoka PVD ze stali nierdzewnej 	1 07063 71 0	0,384	1	1	07064	71	0	



CISA Prestige

Cechy techniczne:

- Stalowa obudowa mechanizmu pomalowana na kolor czarny
- Chromowany rygiel ze stopu aluminium

W standardzie dostarczane:

- Zaczepy
- Śruby mocujące
- Certyfikaty ICIM i CE
- Instrukcja montażu i konserwacji

Na zamówienie:

- Rygle dodatkowe
- Wersja z mikrowyłącznikiem (spec. LA)
- Wersja z blokadą ciągłego otwarcia (spec. FG)
- Wersja do drzwi przeciwpożarowych ze stalowym rygłem (FR spec.)

Wykończenia mechanizmu dźwigni:

- STANDARDOWE: w kolorze czarnym
- NA ZAPYTANIE:
 - w kolorze czerwonym (wyk. 41)
 - w kolorze żółtym (wyk. 42)
 - w kolorze zielonym (wyk. 43)
 - w kolorze białym (wyk. 45)
 - w kolorze szarym (wyk. 97)

Standardy:

- Znak CE zgodnie z Dyrektywą 89/106/EEC przyznany przez ICIM
- Dobrowolny certyfikat produktu zgodny z normą EN 1125, przyznany przez niezależną jednostkę certyfikacyjną ICIM

Kierunek:
0 = Uniwersalny

Drażek zamawiany osobno
seria 07007 (strona 44)

Typ	Opis	 Waga/szt.	 Ilość szt.	ARTYKUŁ			
				Typ	Wym.	Kierunek	Wyk.

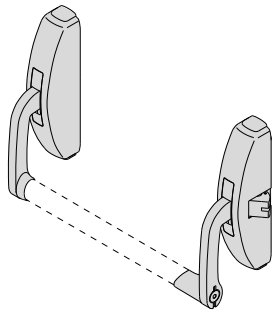

- Dźwignia jednopunktowa
- W STANDARDZIE DOSTARCZANE:
 - Zaczep art. 1.07072.20.0
- NA ZAMÓWIENIE:
 - Okucia zewnętrzne: art. 1.07077.46/47/48/49.0

2,850 1 1 59301 10 0

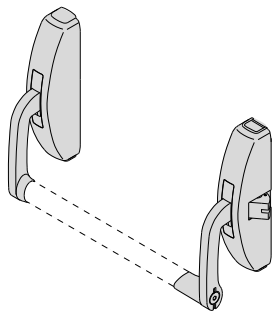

- WERSJA MODUŁOWA
- Dźwignia trzypunktowa z możliwością dezaktywacji rygla bocznego
- W STANDARDZIE DOSTARCZANE:
 - Zaczep art. 1.07072.20.0
- NA ZAMÓWIENIE:
 - Para rygli pionowych art. 1.07063.30.0
 - Para rygli bocznych art. 1.07063.20.0
 - Para rygli pionowy/boczny art. 1.07063.35.1/2
 - Para rygli pionowych do drzwi wahadłowych art. 1.07063.40.0
 - Okucia zewnętrzne: art. 1.07077.46/47/48.0

2,846 1 1 59311 10 0

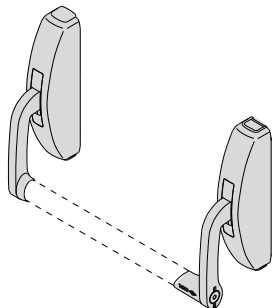

- WERSJA MODUŁOWA BEZ RYGLA BOCZNEGO
- Do stosowania z dodatkowymi ryglami
- NA ZAMÓWIENIE:
 - Para rygli pionowych art. 1.07063.30.0
 - Para rygli bocznych art. 1.07063.20.0
 - Para rygli pionowy/boczny art. 1.07063.35.1/2
 - Para rygli pionowych do drzwi wahadłowych art. 1.07063.40.0
 - Okucia zewnętrzne: art. 1.07077.46/47/48.0

2,666 1 1 59316 10 0



Cechy techniczne:

- Stalowa obudowa pomalowana na kolor czarny
- Chromowany rygiel ze stopu aluminium

W standardzie dostarczane:

- Zaczepy
- Śruby mocujące
- Instrukcja montażu i konserwacji
- Certyfikat ICIM oraz CE

Na zamówienie:

- **Wersja do drzwi przeciwpożarowych ze stalowym rygłem (FR spec.) art. 1.07063.20/30/35.0**

Wykończenia:

- STANDARDOWE:
- w kolorze czarnym

NA ZAPYTANIE

- w kolorze czerwonym (wyk. 41)
- w kolorze żółtym (wyk. 42)
- w kolorze zielonym (wyk. 43)
- w kolorze białym (wyk. 45)
- w kolorze szarym (wyk. 97)

Kierunek:

- 0 = Uniwersalny
- 1 = Prawy
- 2 = Lewy

Typ	Opis	Do serii	Waga/szt.	Ilość szt.	ARTYKUŁ				
					Typ	Wym.	Kierunek	Wyk. Spec.	
	<ul style="list-style-type: none"> • Para rygli bocznych • W STANDARDZIE DOSTARCZANE: - 2 zaczepy art. 1.07072.20.0 • NA ZAMÓWIENIE - Pręty art. 1.07081.06.0 	59311, 59316	1,062	1	1	07063	20	0	
	<ul style="list-style-type: none"> • Para rygli pionowych • W STANDARDZIE DOSTARCZANE: - zaczep górny art. 1.07072.20.0 - zaczep dolny art. 1.07072.28.0 • NA ZAMÓWIENIE - Pręty art. 1.07081.06.0 	59311, 59316	1,000	1	1	07063	30	0	
	<ul style="list-style-type: none"> • Para rygli pionowy/ boczny • W STANDARDZIE DOSTARCZANE: - 2 zaczepy art. 1.07072.20.0 • NA ZAMÓWIENIE - Pręty art. 1.07081.06.0 	59311, 59316	1,000	1	1	07063	35	2	
	<ul style="list-style-type: none"> • Para rygli pionowych • W STANDARDZIE DOSTARCZANE: - Zaczep górny art. 1.07072.25.0 oraz art. 1.07072.26.0 - Zaczep dolny art. 1.07072.25.0 • NA ZAMÓWIENIE - Pręty art. 1.07081.06.0 	59311, 59316	1,000	1	1	07063	40	0	
	<ul style="list-style-type: none"> • Dodatkowy rygiel boczny • W STANDARDZIE DOSTARCZANE: - Zaczepy art. 1.07072.20.0 oraz art. 1.07072.21.0 	59311, 59316	0,300	1	1	07063	15	1	

Typ	Opis	Do serii	 Waga/szt.	 Ilość szt.	ARTYKUŁ			
					Typ	Wym.	Kierunek	Wyk. Spec.

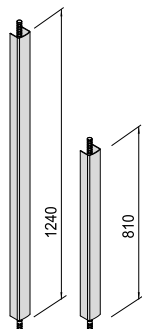

- Komplet prętów ryglujących
- Osłona prętów w kolorze czarnym
- Do stosowania z ryglami:
art. 1.07063.20/30/35/40.0

59311, 59316 1,220 1 1 07081 06 0

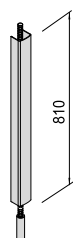

- Górny pręt ryglujący
- Osłona pręta w kolorze czarnym

07063 0,652 1 1 07064 60 0



Cechy techniczne:

- Obudowa mechanizmu ze stali nierdzewnej
- Chromowany rygiel ze stopu aluminium w powłoce PVD

W standardzie dostarczane:

- Zaczepy
- Śruby mocujące
- Certyfikaty ICIM oraz CE
- Instrukcja montażu i konserwacji

Na zamówienie:

- Rygle dodatkowe
- Wersja z mikrowyłącznikiem (spec. LA)
- Wersja z blokadą ciągłego otwarcia (spec. FG)
- Wersja do drzwi przeciwpożarowych ze stalowym rygłem (FR spec.)

Standardy:

- Znak CE zgodnie z Dyrektywą 89/106/EEC przyznany przez ICIM
- Dobrowolny certyfikat produktu zgodny z normą EN 1125, przyznany przez niezależną jednostkę certyfikacyjną ICIM

Kierunek:

0 = Uniwersalny

Drażek zamawiany osobno



seria 07007 (strona 44)

CISA Prestige Inox

Typ	Opis	Waga/szt. Ilość szt.	ARTYKUŁ			
			Typ	Wym.	Kierunek	Wyk. Spec.

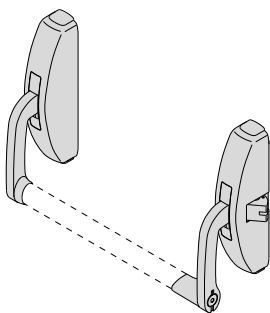

- Dźwignia jednopunktowa
- W STANDARDZIE DOSTARCZANE:
- Zaczep art. 1.07072.70.0
- NA ZAMÓWIENIE:
- Okucia zewnętrzne: art. 1.07077.46/47/48/49.0.C2

2,864 1 1 59351 10 0

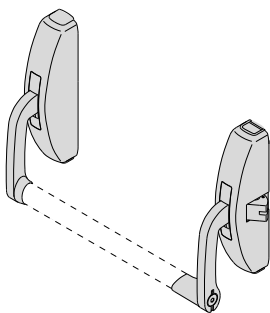

- WERSJA MODUŁOWA
- Dźwignia trzypunktowa z możliwością dezaktywacji rygla bocznego
- W STANDARDZIE DOSTARCZANE:
- Zaczepy art. 1.07072.70.0
- NA ZAMÓWIENIE:
- Para rygli pionowych art. 1.07063.31.0
- Para rygli bocznych art. 1.07063.21.0
- Para rygli: pionowy/boczny art. 1.07063.36.1/2
- Para rygli pionowych do drzwi wahadłowych art. 1.07063.41.0
- Okucia zewnętrzne: art. 1.07077.46/47/48.0.C2

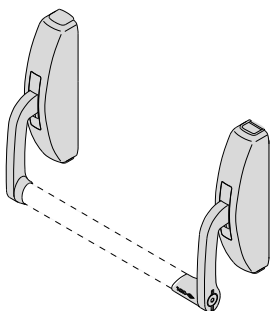

3,002 1 1 59361 10 0



- WERSJA MODUŁOWA BEZ RYGLA BOCZNEGO
- Do stosowania z dodatkowymi ryglami
- NA ZAMÓWIENIE:
- Para rygli pionowych art. 1.07063.31.0
- Para rygli bocznych art. 1.07063.21.0
- Para rygli: pionowy/boczny art. 1.07063.36.1/2
- Para rygli pionowych do drzwi wahadłowych art. 1.07063.41.0
- Okucia zewnętrzne: art. 1.07077.46/47/48.0.C2

2,700 1 1 59366 10 0



Cechy techniczne:

- Obudowa ze stali nierdzewnej
- Chromowany rygiel ze stopu aluminium w powłoce PVD

W standardzie dostarczane:

- Zaczepy
- Śruby mocujące
- Instrukcja montażu i konserwacji
- Certyfikat ICIM oraz CE

Na zamówienie:



- **Wersja do drzwi przeciwpożarowych ze stalowym rygłem (FR spec.)**



Kierunek:

0 = Uniwersalny

1 = Prawy

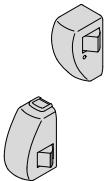
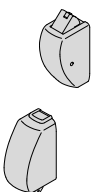
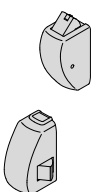
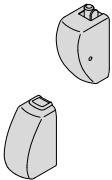
2 = Lewy

Typ	Opis	Do serii	 Waga/szt.	 Ilość szt.	ARTYKUŁ			
					Typ	Wym.	Kierunek	Wyk. Spec.
	<ul style="list-style-type: none"> • Para rygli bocznych • W STANDARDZIE DOSTARCZANE: - 2 zaczepy art. 1.07072.70.0 • NA ZAMÓWIENIE - Pręty art. 1.07081.61.0 	59361, 59366	1,220	1	1	07063	21	0
	<ul style="list-style-type: none"> • Para rygli pionowych • W STANDARDZIE DOSTARCZANE: - zaczep górny art. 1.07072.70.0 - zaczep dolny art. 1.07072.78.0 • NA ZAMÓWIENIE - Pręty art. 1.07081.61.0 	59361, 59366	1,080	1	1	07063	31	0
	<ul style="list-style-type: none"> • Para rygli: pionowy/ boczny • W STANDARDZIE DOSTARCZANE: - 2 zaczepy art. 1.07072.70.0 • NA ZAMÓWIENIE - Pręty art. 1.07081.61.0 	59361, 59366	1,000	1	1	07063	36	1
			1,000	1	1	07063	36	2
	<ul style="list-style-type: none"> • Para rygli pionowych do drzwi wahadłowych • W STANDARDZIE DOSTARCZANE: - Zaczep górny art. 1.07072.75.0 oraz art. 1.07072.76.0 - Zaczep dolny art. 1.07072.75.0 • NA ZAMÓWIENIE - Pręty art. 1.07081.61.0 	59361, 59366	1,000	1	1	07063	41	0

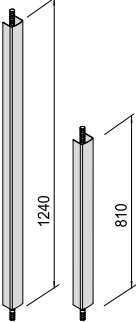
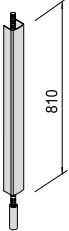
Typ	Opis	Do serii	 Waga/szt.	 Ilość szt.	ARTYKUŁ			
					Typ	Wym.	Kierunek	Wyk. Spec.
	<ul style="list-style-type: none"> • Komplet prętów ryglujących • Osłona prętów ze stali nierdzewnej • Do stosowania z ryglami: art. 1.07063.21/31/36/41.0 	59361, 59366	1,196	1	1	07081	61	0
	<ul style="list-style-type: none"> • Górny pręt ryglujący • Osłona pręta ze stali nierdzewnej 	07063	0,500	1	1	07064	61	0

Cechy techniczne:

- Aluminiowy szyldek

W standardzie dostarczane:

- Wkładka z 3 kluczami (jeśli wchodzi w skład zestawu)
- Śruby mocujące
- Instrukcja montażu

Na zamówienie:

- Wersja z mikrowyłącznikiem art. 1.07077.46-47-48-49-0 (spec. LA)

Kierunek:

0 = Uniewersalny

Typ	Opis	Do serii	 Waga/szt.	 Ilość szt.	ARTYKUŁ			
					Typ	Wym.	Kierunek	Wyk.

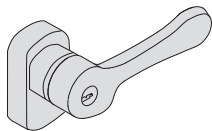

- Klamka z wkładką na krótkim szyldzie
- W kolorze czarnym
- Klamka dezaktywowana kluczem
- Wkładka art. 1.02649.10.0.12
- NA ZAPYTANIE WYKOŃCZENIA:
- w kolorze czerwonym (wyk. 41)
- w kolorze żółtym (wyk. 42)
- w kolorze zielonym (wyk. 43)
- w kolorze białym (wyk. 45)
- w kolorze szarym (wyk. 97)
- NA ZAMÓWIENIE:
- Zestaw 1.06316.03.0 do montażu szyldu na drzwiach o grubości większej niż 70 mm (do maksymalnej grubości drzwi 110 mm)

59001,59011, 0,780 1 1 07078 28 0
 59016,59051,
 59061,59066,
 59801,59811,
 59816

- Satynowa powłoka PVD ze stali nierdzewnej

0,850 1 1 07078 28 0 C2

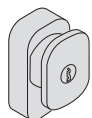



- Wkładka na krótkim szyldzie
- W kolorze czarnym
- Wkładka art. 1.02649.11.0.12
- NA ZAPYTANIE WYKOŃCZENIA:
- w kolorze czerwonym (wyk. 41)
- w kolorze żółtym (wyk. 42)
- w kolorze zielonym (wyk. 43)
- w kolorze białym (wyk. 45)
- w kolorze szarym (wyk. 97)

59001,59051, 0,500 1 1 07078 29 0
 59801

- Satynowa powłoka PVD ze stali nierdzewnej

0,508 1 1 07078 29 0 C2

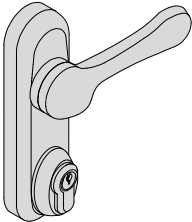
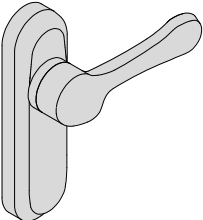
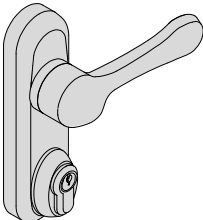
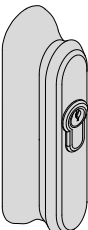
Typ	Opis	Do serii	 Waga/szt.	 Ilość szt.	ARTYKUŁ			
					Typ	Wym. Kierunek Wyk.	Spec.	
	<ul style="list-style-type: none"> • Klamka z wkładką na długim szyldzie • Odległość od szczytu klamki do płaszczyzny drzwi 49,4 mm • W kolorze czarnym • Klamka dezaktywowana kluczem • Wkładka art. 1.0G304.02.0.12 • NA ZAPYTANIE WYKOŃCZENIA: - w kolorze czerwonym (wyk. 41) - w kolorze żółtym (wyk. 42) - w kolorze zielonym (wyk. 43) - w kolorze białym (wyk. 45) - w kolorze szarym (wyk. 97) NA ZAMÓWIENIE: • Wersja z mikrowyłącznikiem (LA spec.) 	59001,59011, 59016,59051, 59061,59066, 59301,59311, 59316,59801, 59811,59816	1,238	1	1	07077	46	0
	• Satynowa powłoka PVD ze stali nierdzewnej	59001,59011, 59016,59051, 59061,59066, 59301,59311, 59316,59801, 59811,59816	1,000	1	1	07077	46	0 C2
	<ul style="list-style-type: none"> • Klamka na długim szyldzie • W kolorze czarnym • NA ZAPYTANIE WYKOŃCZENIA: - w kolorze czerwonym (wyk. 41) - w kolorze żółtym (wyk. 42) - w kolorze zielonym (wyk. 43) - w kolorze białym (wyk. 45) - w kolorze szarym (wyk. 97) 	59001,59011, 59016,59051, 59061,59066, 59301,59311, 59316,59801, 59811,59816	1,140	1	1	07077	47	0
	• Satynowa powłoka PVD ze stali nierdzewnej	59001,59011, 59016,59051, 59061,59066, 59301,59311, 59316,59801, 59811,59816	1,140	1	1	07077	47	0 C2
	<ul style="list-style-type: none"> • Klamka z wkładką na długim szyldzie • W kolorze czarnym • Klamka dezaktywowana kluczem • Wkładka art. 1.0G304.02.0.12 • NA ZAPYTANIE WYKOŃCZENIA: - w kolorze czerwonym (wyk. 41) - w kolorze żółtym (wyk. 42) - w kolorze zielonym (wyk. 43) - w kolorze białym (wyk. 45) - w kolorze szarym (wyk. 97) NA ZAMÓWIENIE: • Wersja z mikrowyłącznikiem (LA spec.) 	59001,59011, 59016,59051, 59061,59066, 59301,59311, 59316,59801, 59811,59816	1,308	1	1	07077	48	0
	• Satynowa powłoka PVD ze stali nierdzewnej	59001,59011, 59016,59051, 59061,59066, 59301,59311, 59316,59801, 59811,59816	1,308	1	1	07077	48	0 C2
	<ul style="list-style-type: none"> • Wkładka na długim szyldzie • W kolorze czarnym • Wkładka art. 1.0G304.09.0.12 • NA ZAPYTANIE WYKOŃCZENIA: - w kolorze czerwonym (wyk. 41) - w kolorze żółtym (wyk. 42) - w kolorze zielonym (wyk. 43) - w kolorze białym (wyk. 45) - w kolorze szarym (wyk. 97) 	59001,59051, 59301,59801	1,026	1	1	07077	49	0
	• Satynowa powłoka PVD ze stali nierdzewnej	59001,59051, 59301,59801	1,026	1	1	07077	49	0 C2



Cechy techniczne:

- Klamka uniwersalna (lewa/prawa).
- Dezaktywowana po odłączeniu zasilania.
- Otwieranie awaryjne za pomocą klucza: klucz aktywuje klamkę.
Wyjęcie klucza dezaktywuje klamkę.
- System kabla ze złączem do pełnej izolacji połączenia.
- Dioda LED wskazująca status klamki (aktywna/ nieaktywna).
- Niklowany stalowy korpus.
- Malowana aluminiowa obudowa.
- Wejście zasilania przez dostarczony wzmacniacz
- Napięcie 12/24 V ac/dc.
- Napięcie robocze min. 5 V, max 28 V.

W standardzie dostarczane:

- 8/9 mm trzpień klamki.
- Wkładka art. 1.0G304.02.0.12
- Programator art. 1.07022.01.0

Na zamówienie:

- Programator czasowy art. 1.07022.20.0.

Wykończenia:

- w kolorze czarnym (RAL 9005)
- w kolorze szarym (RAL 9006)

Typ	Opis	Do serii	 Waga/szt.	 Ilość szt.	ARTYKUŁ				
					Typ	Wym.	Kierunek	Wyk.	Spec.

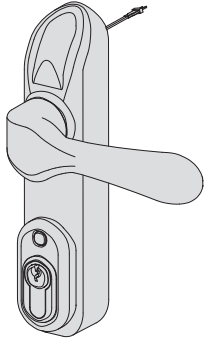

- Klamka sterowana elektrycznie
- Może być stosowana z okuciami przeciwpanicznymi serii FAST oraz Cisa Prestige
- W kolorze czarnym

W STANDARDZIE DOSTARCZANE:

- Programator art. 1.07022.01.0
- Przewody podłączeniowe
- Śruby mocujące

NA ZAMÓWIENIE:

- Programator czasowy 07022.20.0

1,200 1 1 07074 80 0



Cechy techniczne:

- Do stosowania z okuciami przeciwpanicznymi z rygłem bocznym
- Napięcie:
 - 12 oraz 24 V ac CE
 - 12 oraz 24 V dc CE
- Korpus ze stali ocynkowanej
- Obudowa z lakierowanego stopu aluminium
- Chromowany język ze stopu aluminium

W standardzie dostarczane:

- Dystanse z tworzywa art. 1.7089.02.0
- Śruby mocujące
- Instrukcja montażu



Wykończenia:

- W STANDARDZIE:
 - obudowa w kolorze czarnym
- NA ZAPYTANIE WYKOŃCZENIA:
 - w kolorze czerwonym (wyk. 41)
 - w kolorze żółtym (wyk. 42)
 - w kolorze zielonym (wyk. 43)
 - w kolorze białym (wyk. 45)
 - w kolorze szarym (wyk. 97)
 - satynowa powłoka PVD ze stali nierdzewnej (wyk. C2)

Kierunek:

0 = Uniwiersalny

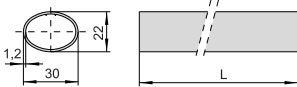
Typ	Opis	Do serii	Waga/szt. Ilość szt.	ARTYKUŁ				
				Typ	Wym.	Kierunek	Wyk.	Spec.
	<ul style="list-style-type: none"> • Bez mechanizmu pamięci otwarcia • 12 V ac CE - Pobór prądu 0,25A 		0,500	1	1	07083	15	0
	<ul style="list-style-type: none"> • Bez mechanizmu pamięci otwarcia • 12 V dc CE - Pobór prądu 0,2A 		0,500	1	1	07083	16	0
	<ul style="list-style-type: none"> • Bez mechanizmu pamięci otwarcia • 24 V ac CE - Pobór prądu 0,15A 		0,500	1	1	07083	17	0
	<ul style="list-style-type: none"> • Bez mechanizmu pamięci otwarcia • 1 mikroprzełącznik • 12 V ac CE - Pobór prądu 0,25A 		0,500	1	1	07083	65	0
	<ul style="list-style-type: none"> • Bez mechanizmu pamięci otwarcia • 1 mikroprzełącznik • 12 V dc CE - Pobór prądu 0,2A 		0,650	1	1	07083	66	0
	<ul style="list-style-type: none"> • Bez mechanizmu pamięci otwarcia • 1 mikroprzełącznik • 24 V dc CE - Pobór prądu 0,15A 		0,500	1	1	07083	67	0
	<ul style="list-style-type: none"> • Bez mechanizmu pamięci otwarcia • 2 mikroprzełączniki • 12 V dc CE - Pobór prądu 0,22A 		0,500	1	1	07083	76	0
	<ul style="list-style-type: none"> • Bez mechanizmu pamięci otwarcia • 2 mikroprzełączniki • 24 V dc CE - Pobór prądu 0,15A 		0,500	1	1	07083	77	0
	<ul style="list-style-type: none"> • Z mechanizmem pamięci otwarcia • 12 V ac CE - Pobór prądu 0,25A 		0,628	1	1	07083	25	0
	<ul style="list-style-type: none"> • Rewersyjny • 12 V dc - Pobór prądu 0,2A 		0,634	1	1	07083	35	0
<ul style="list-style-type: none"> • Rewersyjny • 24 V dc - Pobór prądu 0,15A 		0,500	1	1	07083	36	0	

Typ	Opis	L	Waga/szt.	Ilość szt.	ARTYKUŁ			
					Typ	Wymiar	Kierunek	Wyk.
	<ul style="list-style-type: none"> Owalny drażek dźwigni antypanicznej w kolorze czerwonym Dostępne wykończenia (za dopłatą): <ul style="list-style-type: none"> - w kolorze żółtym (wyk. 42) - w kolorze zielonym (wyk. 43) - w kolorze czarnym (wyk. 44) - w kolorze białym (wyk. 45) - w kolorze szarym (wyk. 97) 	900	0,800	1	1	07007	13	0
		1200	1,054	1	1	07007	14	0
		1500	1,440	1	1	07007	15	0
	<ul style="list-style-type: none"> Owalny drażek dźwigni antypanicznej ze stali nierdzewnej 	900	0,800	1	1	07007	60	0
		1200	1,070	1	1	07007	61	0
		1500	1,400	1	1	07007	62	0



Cechy techniczne:

- Stalowe szyldy montażowe

W standardzie dostarczane:

- Śruby mocujące
- Instrukcja montażu

Wykończenia:

- W kolorze czarnym
- W satynowej powłoce PVD ze stali nierdzewnej (wyk. C2)

Typ	Opis	Waga/szt.	Ilość szt.	ARTYKUŁ		
				Typ	Wym. Kierunek	Wyk. Spec.
	<ul style="list-style-type: none"> • Zestaw do montażu okuć przeciwpanicznych serii FAST na drzwiach szklanych • W kolorze czarnym 	1,140	1	1 07090 01 0		
	<ul style="list-style-type: none"> • Zestaw do montażu okuć przeciwpanicznych serii FAST na drzwiach szklanych • W satynowej powłoce PVD ze stali nierdzewnej (wyk. C2) 	1,300	1	1 07090 01 0 C2		
	<ul style="list-style-type: none"> • Zestaw do montażu okuć przeciwpanicznych serii CISA Prestige na drzwiach szklanych • W kolorze czarnym 	0,200	1	1 07090 05 0		
	<ul style="list-style-type: none"> • Zestaw do montażu okuć przeciwpanicznych serii CISA Prestige na drzwiach szklanych • W satynowej powłoce PVD ze stali nierdzewnej (wyk. C2) 	1,850	1	1 07090 05 0 C2		
	<ul style="list-style-type: none"> • Zestaw do montażu rygli dodatkowych serii FAST oraz CISA Prestige na drzwiach szklanych • W kolorze czarnym 	2,580	1	1 07090 10 0		
	<ul style="list-style-type: none"> • Zestaw do montażu rygli dodatkowych serii FAST oraz CISA Prestige na drzwiach szklanych • W satynowej powłoce PVD ze stali nierdzewnej (wyk. C2) 	2,600	1	1 07090 10 0 C2		

Typ	Opis	 Waga/szt.	 Ilość szt.	ARTYKUŁ		
				Typ	Wym. Kierunek Wyk.	Spec.
	<ul style="list-style-type: none"> Zestaw do montażu zaczepu bocznego na drzwiach szklanych Do okuć przeciwpanicznych FAST oraz CISA Prestige W kolorze czarnym 	0,100	1	1	07091 01 0	
	<ul style="list-style-type: none"> Zestaw do montażu zaczepu bocznego na drzwiach szklanych Do okuć przeciwpanicznych FAST oraz CISA Prestige W satynowej powłoce PVD ze stali nierdzewnej (wyk. C2) 	0,100	1	1	07091 01 0 C2	
	<ul style="list-style-type: none"> Zestaw do montażu zaczepu górnego na drzwiach szklanych Do rygli dodatkowych serii FAST oraz CISA Prestige W kolorze czarnym 	0,100	1	1	07091 02 0	
	<ul style="list-style-type: none"> Zestaw do montażu zaczepu górnego na drzwiach szklanych Do rygli dodatkowych serii FAST oraz CISA Prestige W satynowej powłoce PVD ze stali nierdzewnej (wyk. C2) 	0,100	1	1	07091 02 0 C2	
	<ul style="list-style-type: none"> Zestaw do montażu zaczepu górnego na drzwiach szklanych- wahadłowych Do rygli dodatkowych serii FAST oraz CISA Prestige W kolorze czarnym 	0,100	1	1	07091 03 0	

Typ	Opis	Do serii	Waga/szt.	Ilość szt.	ARTYKUŁ		
					Typ	Wym. Kierunek Wyk.	Spec.
	<ul style="list-style-type: none"> Podkładka pod listwę czołową przeciwzamka SIKUREXIT 	43295	0,020	12	1	06141 88 0	
	<ul style="list-style-type: none"> Dystanse do okuć zewnętrznych Czarne tworzywo - pz. 1 S = 1,2 mm - pz. 1 S = 3 mm - pz. 1 S = 4 mm 	1 07077 28 0, 1 07077 29 0	0,019	1	1	06141 97 0	
	<ul style="list-style-type: none"> Mikrowyłącznik do stosowania z okuciami zewnętrznymi art. 1.07077.38.0, 1.07077.40.0, 1.07077.48, 1.07077.39.0, 1.07077.46.0 		0,020	1	1	06195 00 0	
	<ul style="list-style-type: none"> Mikrowyłącznik do stosowania z okuciami przeciwpanicznymi serii 59605, 59615 oraz FAST Push w wersji wpuszczanej 		0,020	1	1	06195 01 0	
	<ul style="list-style-type: none"> Mikrowyłącznik do stosowania z okuciami zewnętrznymi art. 1.07077.49.0 		0,020	1	1	06195 02 0	
	<ul style="list-style-type: none"> Mikrowyłącznik do stosowania z okuciami przeciwpanicznymi serii FAST Touch w wersji nawierzchniowej i wpuszczanej 	59811	0,020	1	1	06195 05 0	
	<ul style="list-style-type: none"> Mikrowyłącznik do stosowania z okuciami przeciwpanicznymi serii FAST Push w wersji nawierzchniowej 	59011	0,020	1	1	06195 06 0	
	<ul style="list-style-type: none"> Mikrowyłącznik do stosowania z okuciami przeciwpanicznymi serii PRESTIGE 		0,036	1	1	06195 07 0	
	<ul style="list-style-type: none"> Mechanizm do okuć przeciwpanicznych serii CISA Prestige umożliwiający pozostawienie drzwi w pozycji otwartej 	59301, 59311, 59316, 59351, 59361, 59366	0,080	1	1	07065 52 0	
	<ul style="list-style-type: none"> Cewka 12 V ac 	1 07083 15 0, 1 07083 25 0, 1 07083 65 0	0,047	1	1	07067 10 0	
	<ul style="list-style-type: none"> Cewka 12 V ac 	1 07083 16 0, 1 07083 66 0	0,047	1	1	07067 11 0	
	<ul style="list-style-type: none"> Cewka 24 V ac 	1 07083 17 0, 1 07083 67 0, 1 07083 77 0	0,047	1	1	07067 12 0	

Typ	Opis	Do serii	 Waga/szt.	 Ilość szt.	ARTYKUŁ		
					Typ	Wym. Kierunek Wyk.	Spec.
	<ul style="list-style-type: none"> Górny/dolny zaczep z dystansami Stalowy w kolorze czarnym 2 dystanse 1,5 mm 	59646	0,060	6	1 07072 11 0		
	<ul style="list-style-type: none"> Zaczep boczny do profili stalowych Ze stopu stali w kolorze czarnym 	07063, 59001, 59801	0,090	6	1 07072 14 0		
	<ul style="list-style-type: none"> Zaczep w kolorze czarnym w komplecie z dystansami 	1 07063 20 0, 1 07063 30 0, 1 07063 35 1, 1 07063 35 2, 1 07063 51 0, 1 07063 61 0, 1 07063 66 1, 1 07063 66 2, 59001, 59016, 59311, 59316, 59801, 59816	0,160	1	1 07072 20 0		
	<ul style="list-style-type: none"> Zaczep górny/boczny w komplecie z dystansami Stal nierdzewna Do okuć przeciwpanicznych ze stali nierdzewnej oraz w powłoce PVD 	1 07063 20 0, 1 07063 30 0, 1 07063 35 1, 1 07063 35 2, 1 07063 51 0, 1 07063 61 0, 1 07063 66 1, 1 07063 66 2, 59001, 59016, 59311, 59316, 59801, 59816	0,080	1	1 07072 70 0		
	<ul style="list-style-type: none"> Zaczep w kolorze czarnym w komplecie z dystansami 	1 07063 20 0, 1 07063 30 0, 1 07063 35 1, 1 07063 35 2, 1 07063 51 0, 1 07063 61 0, 1 07063 66 1, 1 07063 66 2, 59001, 59016, 59311, 59316, 59801, 59816	0,190	1	1 07072 21 0		
	<ul style="list-style-type: none"> Zaczep górny/boczny w komplecie z dystansami Stal nierdzewna Do okuć przeciwpanicznych ze stali nierdzewnej oraz w powłoce PVD 	1 07063 20 0, 1 07063 30 0, 1 07063 35 1, 1 07063 35 2, 1 07063 51 0, 1 07063 61 0, 1 07063 66 1, 1 07063 66 2, 59001, 59016, 59311, 59316, 59801, 59816	0,186	1	1 07072 71 0		

Typ	Opis	Do serii	Waga/szt.	Ilość szt.	ARTYKUŁ		
					Typ	Wym. Kierunek Wyk.	Spec.
	<ul style="list-style-type: none"> Zaczepek górny / dolny z dystansami W kolorze czarnym 	1 07063 40 0, 1 07063 71 0	0,080	1	1 07072 25 0		
	<ul style="list-style-type: none"> Zaczepek górny / dolny z dystansami Ze stali nierdzewnej Do okuć przeciwpanicznych ze stali nierdzewnej oraz w powłoce PVD 	1 07063 41 0, 1 07063 71 0	0,080	1	1 07072 75 0		
	<ul style="list-style-type: none"> Zaczepek kątowy w kolorze czarnym z dystansami 	1 07063 40 0, 1 07063 71 0	0,080	1	1 07072 26 0		
	<ul style="list-style-type: none"> Zaczepek kątowy Ze stali nierdzewnej Do okuć przeciwpanicznych ze stali nierdzewnej oraz w powłoce PVD 	1 07063 41 0, 1 07063 71 0	0,080	1	1 07072 76 0		
	<ul style="list-style-type: none"> Zaczepek podłogowy w kolorze czarnym z dystansami 	1 07063 30 0, 1 07063 61 0	0,080	1	1 07072 27 0		
	<ul style="list-style-type: none"> Zaczepek górny/boczny w komplecie z dystansami Stal nierdzewna Do okuć przeciwpanicznych ze stali nierdzewnej oraz w powłoce PVD 	1 07063 31 0, 1 07063 61 0	0,080	1	1 07072 77 0		
	<ul style="list-style-type: none"> Zaczepek podłogowy w kolorze czarnym z dystansami 	1 07063 30 0, 1 07063 61 0	0,126	1	1 07072 28 0		
	<ul style="list-style-type: none"> Zaczepek podłogowy w komplecie z dystansami Stal nierdzewna Do okuć przeciwpanicznych ze stali nierdzewnej oraz w powłoce PVD 	1 07063 31 0, 1 07063 61 0	0,124	1	1 07072 78 0		
 	<ul style="list-style-type: none"> Zaczepek regulowany do DRZWI ALUMINIOWYCH Regulacja: <ul style="list-style-type: none"> - głębokość osadzenia zaczepu względem rygla w zakresie od -8 mm do +4 mm Śruby montażowe Wykończenie: <ul style="list-style-type: none"> - Standardowe: w kolorze czarnym - Na zamówienie (za dopłatą): <ul style="list-style-type: none"> - w kolorze białym (wyk. 45) - w kolorze szarym (wyk. 97) 		0,141	6	1 07072 31 0		
	<ul style="list-style-type: none"> Zaczepek regulowany do DRZWI TECHNICZNYCH Regulacja: <ul style="list-style-type: none"> - kompensacja odległości skrzydła drzwiowego do ościeżnicy do 25 mm - głębokość osadzenia zaczepu względem rygla w zakresie od -4 mm do +7 mm Śruby montażowe Wykończenie: <ul style="list-style-type: none"> - Standardowe: w kolorze czarnym - Na zamówienie (za dopłatą): <ul style="list-style-type: none"> - w kolorze białym (wyk. 45) - w kolorze szarym (wyk. 97) 		0,080	6	1 07072 32 0		

Typ	Opis	Do serii	 Waga/szt.	 Ilość szt.	ARTYKUŁ			
					Typ	Wym. Kierunek	Wyk. Spec.	
	<ul style="list-style-type: none"> • Zaczep regulowany do DRZWI DREWNIANYCH I PVC • Regulacja: <ul style="list-style-type: none"> - umożliwia montaż na ościeżnicy z drzwiami o przyłdże zachodzącej od 14 mm do 24 mm • Śruby montażowe • Wykończenie: <ul style="list-style-type: none"> - Standardowe: w kolorze czarnym - Na zamówienie (za dopłatą): <ul style="list-style-type: none"> - w kolorze białym (wyk. 45) - w kolorze szarym (wyk. 97) 		0,080	6	1	07072	33	0
	<ul style="list-style-type: none"> • Zaczep boczny / górny do drzwi PVC • Stalowy w kolorze czarnym 		0,080	1	1	07072	34	0
	<ul style="list-style-type: none"> • Szyld zewnętrzny • Stalowy w kolorze czarnym 	59301, 59311, 59316	0,200	1	1	07077	14	0
	<ul style="list-style-type: none"> • Szyld zewnętrzny • W satynowej powłoce PVD ze stali nierdzewnej 	59351, 59361, 59366	0,200	1	1	07077	14	0 C2
	<ul style="list-style-type: none"> • Szyld zewnętrzny • Stalowy w kolorze czarnym 	59301, 59311, 59316	0,200	1	1	07077	15	0
	<ul style="list-style-type: none"> • Szyld zewnętrzny • W satynowej powłoce PVD ze stali nierdzewnej 	59351, 59361, 59366	0,200	1	1	07077	15	0 C2

Typ	Opis	Do serii	Waga/szt. Ilość szt.	ARTYKUŁ				
				Typ	Wym. Kierunek Wyk.	Spec.		
	<ul style="list-style-type: none"> Regulator kolejności zamykania do drzwi 2-skrzydłowych z samozamykaczami Ze stali chromowanej Znak CE zgodny z dyrektywą 89/106/CEE wydaną przez ICIM 		0,808	1	1 07084 10 0			
	<ul style="list-style-type: none"> Regulator kolejności zamykania do drzwi 2-skrzydłowych z samozamykaczami Ze stali nierdzewnej Znak CE zgodny z dyrektywą 89/106/CEE wydaną przez ICIM Dobrowolny certyfikat ICIM wydany do standardu UNI EN 1158 przez niezależną jednostkę 		0,720	1	1 07084 20 0			
	<ul style="list-style-type: none"> Regulowany regulator kolejności zamykania do drzwi 2-skrzydłowych z samozamykaczami Ze stali chromowanej Znak CE zgodny z dyrektywą 89/106/CEE wydaną przez ICIM 		0,825	1	1 07084 11 0			
	<ul style="list-style-type: none"> Regulowany regulator kolejności zamykania do drzwi 2-skrzydłowych z samozamykaczami Ze stali nierdzewnej Znak CE zgodny z dyrektywą 89/106/CEE wydaną przez ICIM Dobrowolny certyfikat ICIM wydany do standardu UNI EN 1158 przez niezależną jednostkę 		0,702	1	1 07084 21 0			
	<ul style="list-style-type: none"> Dystans 2 mm Czarne tworzywo 	1 07083 15 0, 1 07083 16 0, 1 07083 17 0, 1 07083 65 0, 1 07083 66 0, 1 07083 67 0, 1 07083 76 0, 1 07083 77 0	0,020	1	1 07089 02 0			
	<ul style="list-style-type: none"> Adapter do wkładki okrągłej Do okuć przeciwpanicznych serii Cisa Prestige 	59301, 59311, 59351, 59361	0,030	1	1 07165 21 0			
		<ul style="list-style-type: none"> Mechanizm z blokadą ciągłego otwarcia do zastosowania z okuciami przeciwpanicznymi FAST Push - w kolorze czerwonym (wyk. 41) - w kolorze żółtym (wyk. 42) - w kolorze zielonym (wyk. 43) - w kolorze szarym (wyk. 97) 	59801, 59811, 59816	0,054	1	1 07165 50 0		
			<ul style="list-style-type: none"> Mechanizm z blokadą ciągłego otwarcia do zastosowania z okuciami przeciwpanicznymi FAST Push - w kolorze czerwonym (wyk. 41) - w kolorze żółtym (wyk. 42) - w kolorze zielonym (wyk. 43) - w kolorze szarym (wyk. 97) Ze stali nierdzewnej w wykończeniu satynowym 	59001, 59011, 59016	0,178	1	1 07165 51 0	
			<ul style="list-style-type: none"> W satynowej powłoce PVD ze stali nierdzewnej 		0,178	1	1 07165 51 0 C2	

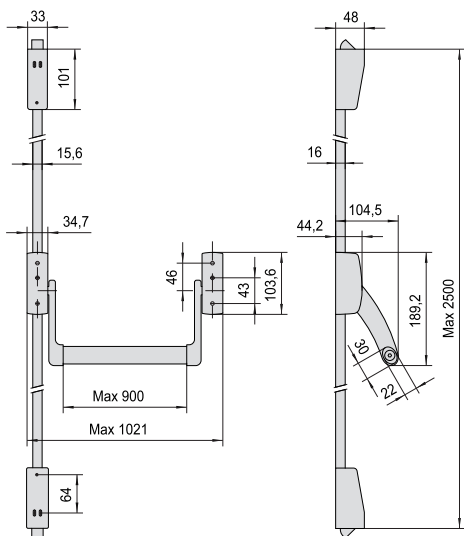

59646, 59647

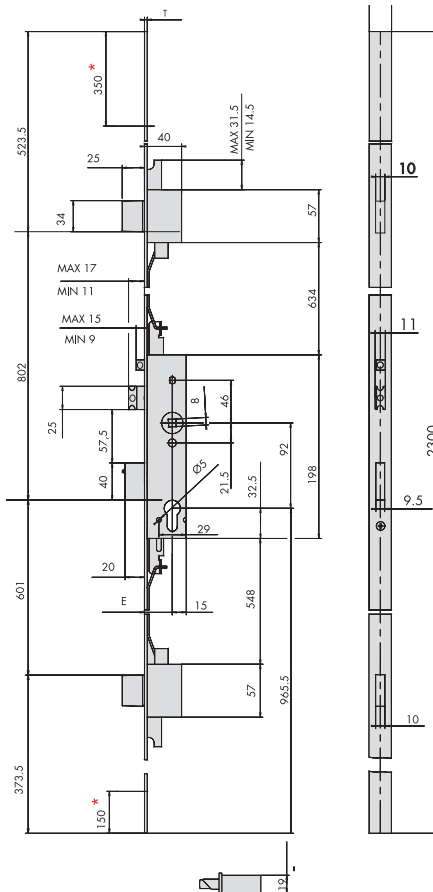

16

	T
43825	5
43835	5
	T
43725	3
43735	3

E = 30-35-40-

* Rasabilità

17

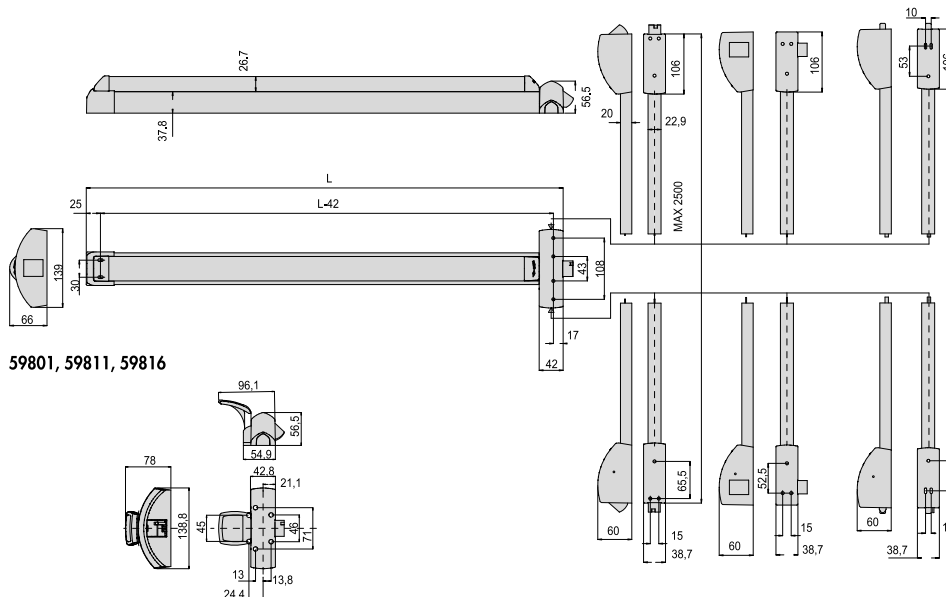

59801, 59811, 59816

07063.26/35/36/37

59051, 59091, 59066

18

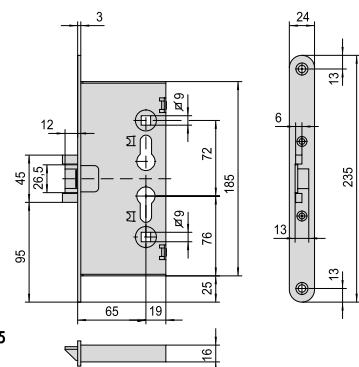

1.43120.65, 1.43130.65

19

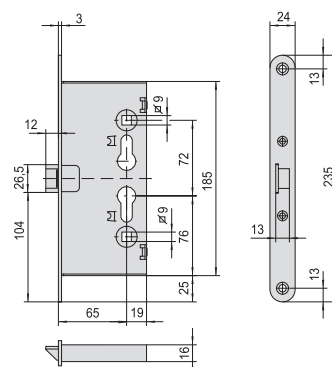

1.13110.65, 1.43110.65, 1.43114.65

20

Drzwi prawe

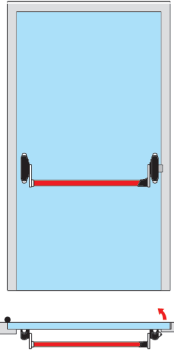

Seria CISA PRESTIGE
59301
59351

Seria FAST PUSH
59001
59011

Seria FAST TOUCH
59801
59811

Drzwi prawe

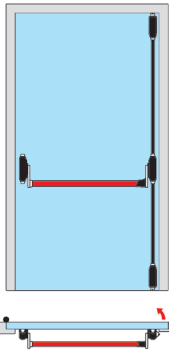

Seria CISA PRESTIGE
59311+1-07063-30-0
59316+1-07063-30-0
59351+1-07063-31-0
59366+1-07063-31-0

Seria FAST PUSH
59016+1-07063-61-0
59011+1-07063-61-0

Seria FAST TOUCH
59816+1-07063-61-0
59811+1-07063-61-0

Drzwi prawe

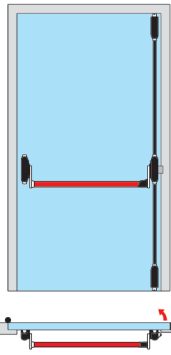

Seria CISA PRESTIGE
59311+1-07063-30-0
59351+1-07063-31-0

Seria FAST PUSH
59011+1-07063-61-0

Seria FAST TOUCH
59816+1-07063-61-0

Drzwi prawe

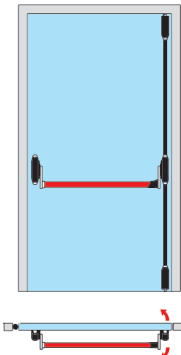

Seria CISA PRESTIGE
59316+1-07063-40-0
59366+1-07063-41-0

Seria FAST PUSH
59016+1-07063-71-0

Seria FAST TOUCH
59816+1-07063-71-0

Drzwi prawe

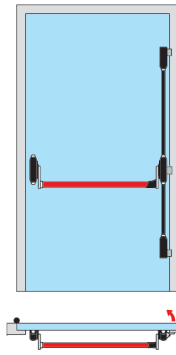

Seria CISA PRESTIGE
59311+1-07063-20-0
59316+1-07063-20-0
59351+1-07063-21-0
59366+1-07063-21-0

Seria FAST PUSH
59011+1-07063-51-0
59016+1-07063-51-0

Seria FAST TOUCH
59811+1-07063-51-0
59816+1-07063-51-0

Drzwi prawe

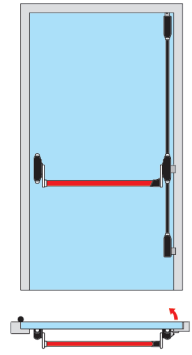

Seria CISA PRESTIGE
59311+1-07063-35-1
59316+1-07063-35-1
59351+1-07063-36-1
59366+1-07063-36-1

Seria FAST PUSH
59011+1-07063-66-1
59016+1-07063-66-1

Seria FAST TOUCH
59811+1-07063-66-1
59816+1-07063-66-1

Drzwi lewe

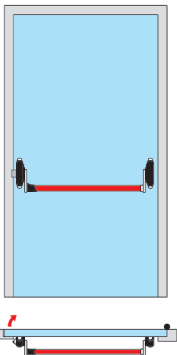

Seria CISA PRESTIGE
59301
59351

Seria FAST PUSH
59001
59011

Seria FAST TOUCH
59801
59811

Drzwi lewe

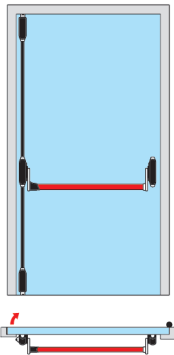

Seria CISA PRESTIGE
59311+1-07063-30-0
59316+1-07063-30-0
59351+1-07063-31-0
59366+1-07063-31-0

Seria FAST PUSH
59016+1-07063-61-0
59011+1-07063-61-0

Seria FAST TOUCH
59816+1-07063-61-0
59811+1-07063-61-0

Drzwi lewe

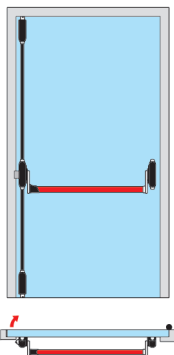

Seria CISA PRESTIGE
59311+1-07063-30-0
59351+1-07063-31-0

Seria FAST PUSH
59011+1-07063-61-0

Seria FAST TOUCH
59816+1-07063-61-0

Drzwi lewe

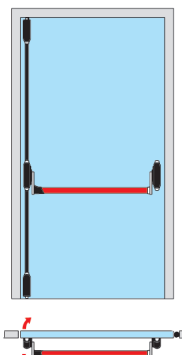

Seria CISA PRESTIGE
59316+1-07063-40-0
59366+1-07063-41-0

Seria FAST PUSH
59016+1-07063-71-0

Seria FAST TOUCH
59816+1-07063-71-0

Drzwi lewe

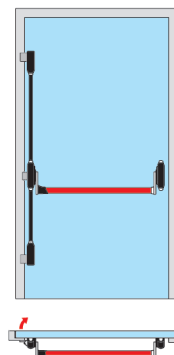

Seria CISA PRESTIGE
59311+1-07063-20-0
59316+1-07063-20-0
59351+1-07063-21-0
59366+1-07063-21-0

Seria FAST PUSH
59011+1-07063-51-0
59016+1-07063-51-0

Seria FAST TOUCH
59811+1-07063-51-0
59816+1-07063-51-0

Drzwi lewe

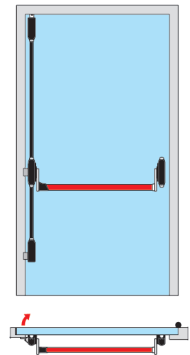

Seria CISA PRESTIGE
59311+1-07063-35-2
59316+1-07063-35-2
59351+1-07063-36-2
59366+1-07063-36-2

Seria FAST PUSH
59011+1-07063-66-2
59016+1-07063-66-2

Seria FAST TOUCH
59811+1-07063-66-2
59816+1-07063-66-2

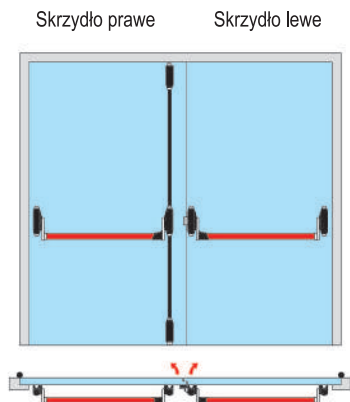

Seria CISA PRESTIGE

59301+1-07063-30-0+59316
59311+1-07063-30-0+59311
59351+1-07063-31-0+59366
59361+1-07063-31-0+59361

Seria FAST PUSH

59016+1-07063-61-1+59001
59011+1-07063-61-1+59361

Seria FAST TOUCH

59816+1-07063-61-1+59801
59811+1-07063-61-1+59816

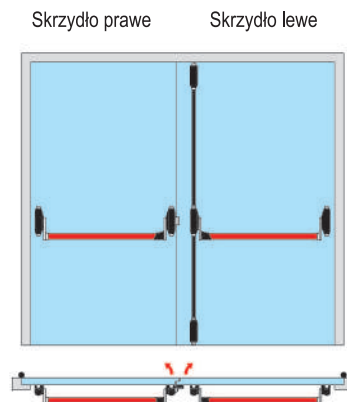

Seria CISA PRESTIGE

59301+1-07063-30-0+59316
59311+1-07063-30-0+59311
59351+1-07063-31-0+59366
59361+1-07063-31-0+59361

Seria FAST PUSH

59001+1-07063-61-1+59016
59011+1-07063-61-1+59011

Seria FAST TOUCH

59801+1-07063-61-1+59816
59811+1-07063-61-0+59816

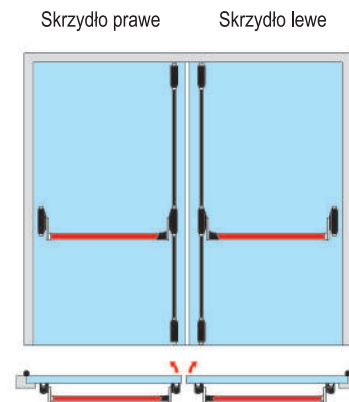

Seria CISA PRESTIGE

59311+1-07063-30-0+59301+1-07063-30-0
59316+1-07063-30-0+59311+1-07063-30-0
59351+1-07063-31-0+59366+1-07063-31-0
59366+1-07063-31-0+59361+1-07063-31-0

Seria FAST PUSH

59011+1-07063-61-0+59001+1-07063-61-0
59016+1-07063-61-0+59016+1-07063-61-0

Seria FAST TOUCH

59811+1-07063-61-0+59811+1-07063-61-0
59816+1-07063-61-0+59816+1-07063-61-0

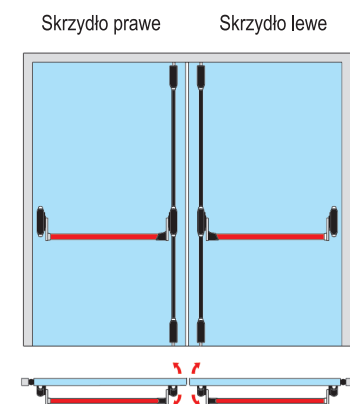

Seria CISA PRESTIGE

59311+1-07063-40-0+59301+1-07063-40-0
59316+1-07063-41-0+59366+1-07063-41-0

Seria FAST PUSH

59011+1-07063-71-0+59001+1-07063-71-0
59016+1-07063-71-0+59016+1-07063-71-0

Seria FAST TOUCH

59811+1-07063-61-0+59811+1-07063-61-0
59816+1-07063-61-0+59816+1-07063-61-0

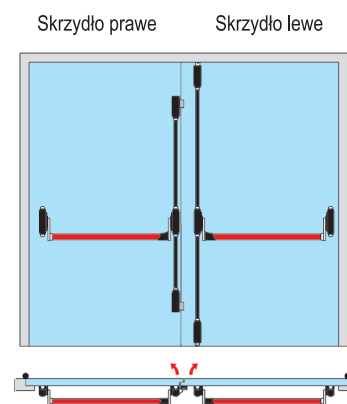

Seria CISA PRESTIGE

59311+1-07063-20-0+59316+1-07063-20-0
59351+1-07063-21-0+59366+1-07063-21-0

Seria FAST PUSH

59011+1-07063-51-0+59015+1-07063-61-0

Seria FAST TOUCH

59811+1-07063-51-0+59816+1-07063-61-0

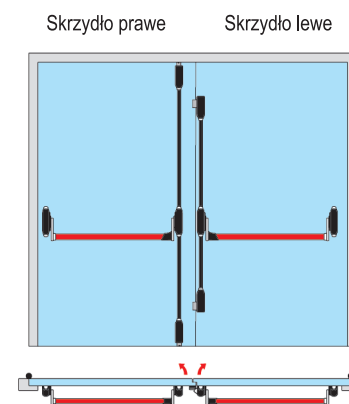

Seria CISA PRESTIGE

59316+1-07063-20-0+59316+1-07063-20-0
59366+1-07063-21-0+59366+1-07063-21-0

Seria FAST PUSH

59016+1-07063-51-0+59011+1-07063-61-0

Seria FAST TOUCH

59816+1-07063-51-0+59811+1-07063-61-0

UWAGA:

Standardowe okucia przeciwpaniczne CISA mogą być montowane na płycie drzwiowej o grubości max. 70 mm, wysokości max. 2500 mm oraz szerokości max. 1300 mm. Na specjalne zamówienie dostępne są również wersje do drzwi o większych wymiarach.

O Allegion

Allegion tworzy rozwiązania, które pomagają zapewnić ludziom bezpieczeństwo tam, gdzie mieszkają, pracują i przebywają. Jest wiodącym dostawcą systemów oraz produktów z rodziny zabezpieczeń budynków. Allegion oferuje kompleksowe rozwiązania poczynając od: zamków drzwiowych, wkładek, samozamykaczy, okuć budowlanych, drzwi stalowych i ościeżnic, a kończąc na kontroli dostępu oraz monitoringu efektywności pracowników. Allegion to firma o rocznych obrotach przekraczających 2 miliardy dolarów. Zatrudnia ponad 7,800 osób i sprzedaje swoje produkty w ponad 120 krajach na całym świecie. Allegion to 23 światowe marki, spośród których strategicznymi markami są CISA®, Interflex®, LCN®, Schlage® oraz Von Duprin®.

Po więcej informacji zapraszamy na stronę allegion.com

 BRICARD ■ Briton ■  CISA ■  interflex

© 2014 Allegion

CISA SpA
Via Oberdan 42
48018 Faenza (RA) Italy
Tel +39 0546 677111
Fax +39 0546 677150
cisa.vendite@allegion.com
cisa.com.pl
cisamultitop.pl

@cisalocks



ALLEGION™